

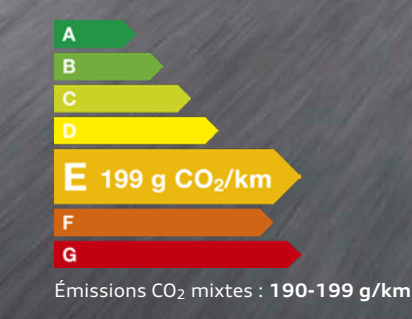

A8



A8 Berline



A8 Limousine



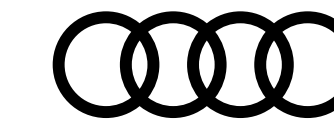

myAudi

L'accès numérique à votre Audi. Partout. À tout moment.

Détails de l'équipement

Votre Audi est unique, comme vous. Pour vous permettre de garder une bonne vue d'ensemble, toutes les données de votre véhicule sont consultables en ligne à tout moment dans les détails d'équipement myAudi.

Mises à jour de cartes

Toutes les nouvelles routes, tous les blocages : vos données de navigation sont toujours à jour avec myAudi. Régulièrement, des mises à jour de cartes à transférer aisément sur votre Audi sont mises à votre disposition.

Recherche de concessionnaire

Avec myAudi, vous trouverez aisément et rapidement le Partenaire Audi approprié et accéderez directement à ses principales coordonnées. Vous pourrez également l'enregistrer en tant que Partenaire Audi personnel.

État du véhicule

Pour recevoir des informations sur votre Audi, vous n'avez pas besoin d'être dedans. myAudi vous fournit à tout moment les informations essentielles telles que les niveaux de carburant et d'huile, les kilomètres parcourus, le statut des portières, les éventuels avertissements et les rendez-vous atelier.

Galerie de véhicules

Jeter un coup d'œil sur votre Audi – c'est possible à tout moment. Les modèles à partir de 2010 peuvent être visualisés de l'extérieur et de l'intérieur sous différentes perspectives en vues réalistes haute résolution dans la galerie.



Toujours connecté

Avec Audi connect et l'application myAudi, retrouvez les Informations en temps réel pour votre véhicule.



(i) La disponibilité des services peut varier selon le pays, le modèle et l'équipement de votre Audi. L'utilisation de certains services dépend d'Audi connect.

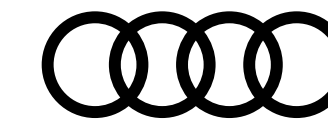

Le fleuron Audi de l'hybride rechargeable.

Que demander de mieux que l'Audi A8 TFSI e ? Une carrosserie de grande berline, un habitacle qui fait la part belle au raffinement, des technologies digitales intuitives... Le tout se conjugue à une motorisation hybride pour une efficacité remarquable et des trajets sans émission. Quel que soit l'itinéraire, vous et vos passagers profitez d'un confort sans pareil digne d'une berline de luxe. Découvrez l'Audi A8 en version hybride rechargeable.

Découvrez la gamme

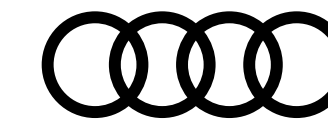

Structure de gamme

et finitions

Avus [WPA]

En savoir plus >



Advanced [WAF]

En savoir plus >



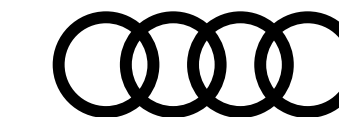

Tarifs conseillés A8 Berline

					Advanced [WAF]		Avus [WPA]	
	Puissance (ch)	Transmission	Emissions CO ₂ WLTP (g/km)	Puissance Administrative	Code Modèle	Tarif TTC	Code Modèle	Tarif TTC
TDI								
50 TDI	286 ch	quattro tiptronic 8	190 - 199	17	4NC04A	116 115 €	4NC04A	121 715 €
Hybride rechargeable								
60 TFSI e	462 ch	quattro tiptronic 8	42 - 43	22	4NCOHA	134 315 €	4NCOHA	139 915 €

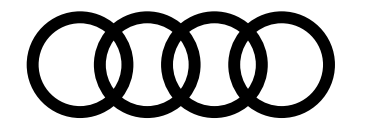

Tarifs conseillés A8 Limousine

				Advanced [WAF]		Avus [WPA]		
Puissance (ch)	Transmission	Emissions CO ₂ WLTP (g/km)	Puissance Administrative	Code Modèle	Tarif TTC	Code Modèle	Tarif TTC	
Hybride rechargeable								
60 TFSI e	462 ch	quattro tiptronic 8	43 - 44	22	4NLOHA	140 915 €	4NLOHA	146 515 €

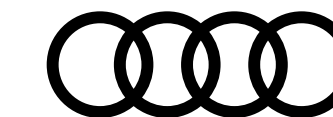

Extension de garantie A8

	1 an supplémentaire (2 + 1)				2 ans supplémentaires (2 + 2)		3 ans supplémentaires (2 + 3)	
Km	60 000	90 000	120 000	150 000	80 000	120 000	100 000	150 000
Code Option	EA2	EA3	EB4	EB3	EA5	EA6	EA8	EA9
A8	1 115 €	1 449 €	2 207 €	3 196 €	1 730 €	2 459 €	3 362 €	5 126 €

Plus serein, plus longtemps

Audi garantit ses voitures 2 ans sans limitation kilométrique. Pour plus de sérénité, il est possible de souscrire un contrat de garantie complémentaire portant la durée de la garantie à 3, 4 ou 5 ans. Cette extension de garantie est strictement le prolongement de la garantie constructeur. La peinture et l'anticorrosion sont respectivement garanties 3 ans et 12 ans.

La périodicité des vidanges est variable. Une alerte sera affichée par l'indicateur de maintenance. L'intervalle entre chaque vidange ne doit pas être supérieur à 30 000 km. Les révisions doivent être effectuées au maximum tous les 2 ans, selon le style de conduite et les conditions d'entretien.

Offres disponibles :

- Extension de garantie 1 an / 60 000 km, 90 000 km, 120 000 km ou 150 000 km
- Extension de garantie 2 ans / 80 000 km ou 120 000 km
- Extension de garantie 3 ans / 100 000 km ou 150 000 km

Le contrat prend fin lorsque la première des 2 échéances (durée ou kilométrage) est atteinte.

En cas de défaillance mécanique, électrique, le contrat de garantie permet de bénéficier notamment des réparations et/ou remplacement des pièces suivantes :

- Moteur
- Boîte de transfert
- Transmission
- Direction, circuit électrique
- Carters
- Boîte de vitesses
- Embrayage (hors disque)
- Système de refroidissement
- Suspensions (hors amortisseurs)

Ces interventions doivent être effectuées chez un Partenaire Audi Service. **Le bénéfice de cette extension de garantie n'est pas subordonné à la réalisation des prestations de réparation et d'entretien non couvertes par cette extension de garantie, par un réparateur du réseau agréé AUDI.**

Lors de la revente, le contrat est cessible avec le véhicule, ce qui en augmente la valeur. En cas de revente du véhicule avant le terme du contrat, le nouveau propriétaire bénéficiera des prestations souscrites.

Conditions Générales de Vente disponibles dans le réseau Audi Service ou sur www.audi.fr



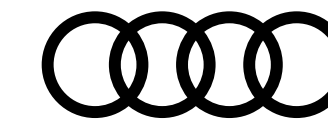

Offre Audi Charging

Recharge sur les bornes de recharges publiques avec l'offre Audi Charging

Audi Charging fournit un accès privilégié à l'un des plus grands réseaux publics de charge en Europe.

- Un contrat unique et une carte de charge simple à utiliser.
- Inscription, activation, gestion du compte client totalement intégrées dans l'application myAudi.
- Accès à plus de 400 000 points de charge dans 27 pays européens⁽¹⁾. Suivi et actualisation des points de charge disponibles également dans myAudi.
- Trois formules tarifaires avec des abonnements de recharge adaptés à vos besoins.
- Frais d'abonnement "Pro" offerts la première année pour vous et votre nouvelle Audi 100% électrique⁽²⁾.
- Fonctionnalité Plug & Charge⁽³⁾.

Formule d'abonnement	Basic (pour les véhicules 100% électrique et hybride)	Plus (pour les véhicules 100% électrique et hybride)	Pro (pour les véhicules 100% électrique)
Frais d'abonnement	Gratuit	3,99 €/mois	13,99 €/mois (gratuit la 1 ^{ère} année ⁽²⁾)
Points de charge AC (Courant alternatif)	0,55 €/kWh	0,42 €/kWh	0,35 €/kWh
Points de charge DC (Courant continu)	0,77 €/kWh	0,72 €/kWh	0,69 €/kWh
Stations de charge Rapide IONITY (Recharge à Haute Puissance : HPC)	0,79 €/kWh	0,79 €/kWh	0,50 €/kWh
Réseau Partenaires HPC ⁽⁴⁾	-	-	0,50 €/kWh
Durée contractuelle	1 mois (reconduction automatique)	1 mois (reconduction automatique)	1 mois (reconduction automatique)

Prix aux stations de recharge en France. Durée minimale d'abonnement de 12 mois.

Frais d'occupation (valable pour tous les tarifs) : AC : 0,05 € / minute après 240 minutes | DC / HPC : 0,15 € / minute après 90 minutes. Les frais d'occupation AC ne s'appliquent pas entre 21h et 9h.

⁽¹⁾Veillez toujours vous référer aux listes de prix officielles spécifiques à chaque pays. Les prix sont uniquement déterminés par Elli (Volkswagen Group Charging GmbH).

⁽²⁾S'applique uniquement aux nouveaux véhicules électriques Audi 100 % électrique. L'offre promotionnelle ne peut être utilisée qu'une seule fois pendant la durée de vie du véhicule. Durée de l'offre promotionnelle : 12 mois (sans reconduction automatique).
Après l'offre promotionnelle : durée contractuelle 1 mois (reconduction automatique).

⁽³⁾Disponible selon la version du véhicule. ⁽⁴⁾L'abonnement Pro permet aussi de bénéficier d'un tarif de 0,50€ / kWh pour un groupement d'opérateurs de recharge haute puissance partenaires incluant Ionity, Aral Pulse, Ewiva...



Pour plus d'information sur le réseau et les tarifs de chaque pays, consultez l'application myAudi.

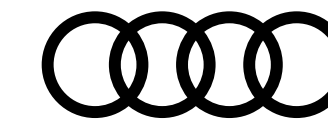

Offre ZEPLUG Particulier

Recharge en Habitat Collectif

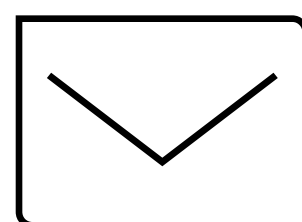

Validation en Assemblée Générale

Grâce à sa **solution sans frais** pour la copropriété et sans gestion pour le Syndic, **Zeplug fait l'unanimité en Assemblée Générale.**

Zeplug s'occupe de tout :
réaliser une pré-étude technique, préparer le dossier d'Assemblée Générale et assurer la coordination avec le Conseil Syndical et le Syndic.

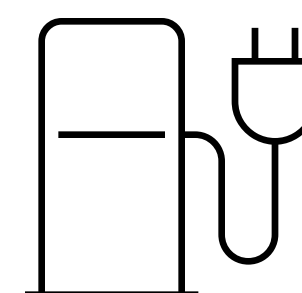

Installation de la borne de recharge

Zeplug installe une borne de recharge sur votre place de parking.

Cette borne sera raccordée à un nouveau compteur, indépendant des parties communes et dédié à la recharge.

À partir de

499€⁽¹⁾
TTC

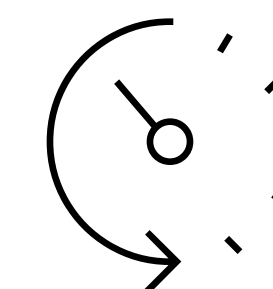

Abonnement tout compris et sans engagement

Votre abonnement inclut :

l'accès à l'infrastructure de recharge, la maintenance, l'assistance technique et l'électricité nécessaire à la recharge.

À partir de

19€90
TTC/MOIS



01 84 88 38 98



e-tron@zeplug.com

www.zeplug.com



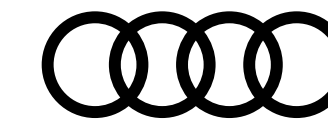

Tarifs ZEPLUG Particulier

L'Abonnement sans engagement tout compris

Électricité Verte et Assistance Maintien de Mobilité. 

#1 Point de charge		#2 Abonnement			
Puissance du point de charge	Prix de revient	0.5 Mega 3 500 km/an ¹	1 Mega 7 000 km/an ¹	2 Mega 14 000 km/an ¹	3 Mega 21 000 km/an ¹
Prise 2.2 kW 15 km/h ¹	499 €²	19,90€/mois	24,90€/mois	34,90€/mois	44,90€/mois
Borne 3.7 kW 25 km/h ¹	499 €²	24,90€/mois	29,90€/mois	39,90€/mois	49,90€/mois
Borne 7.4 kW 50 km/h ¹	599 €²	34,90€/mois	39,90€/mois	49,90€/mois	59,90€/mois
Prise 11 kW 75 km/h ¹	899 €²	44,90€/mois	49,90€/mois	59,90€/mois	69,90€/mois



Contribution planète oui

-8€/mois sur l'abonnement pendant les 12 premiers mois



Offre 5 utilisateurs et +

-5€/mois sur l'abonnement à partir de 5 utilisateurs dans la copropriété



01 84 88 38 98



e-tron@zeplug.com

www.zeplug.com

Tarifs TTC (TVA au taux réduit de 5.5% sur les bornes et 10% sur les prises), recharge en heures creuses uniquement. Option heures pleines : +2€/Mwh. Autres forfaits et puissances de bornes (22kW) disponibles sur demande. (1) Estimations faites sur la base d'une consommation de 14kWh/100km.

(2) Prix de revient net après déduction, sous réserve d'éligibilité, de l'aide ADVENIR, du crédit d'impôt de 300€ réserve aux bornes de recharge (prises exclues du dispositif) et de la remise "nouveaux clients" Zeplug sous forme de gratuité sur les premiers mois d'abonnement.

(3) Forfait non-éligible à la remise 5 utilisateurs et +. (4) Dans le cadre de notre partenariat avec Planète OUI, fournisseur d'énergie renouvelable, vous bénéficiez automatiquement d'une remise de 8€/mois pendant les 12 premiers mois.

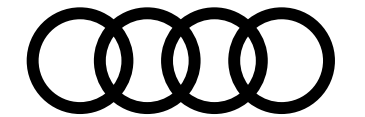

Offre ZEPLUG Entreprise

Sur le lieu de travail, au domicile des collaborateurs ou en déplacement,
une solution pour tous vos besoins

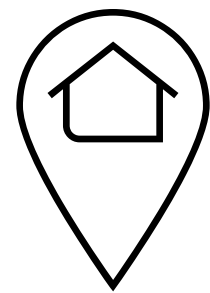

Installation sur site ou au domicile des collaborateurs

Site tertiaire mono ou multi-occupant,
pavillon ou copropriété :

Zeplug propose des solutions adaptées aux spécificités de chaque lieu de charge. Pour les copropriétés et les sites tertiaires, Zeplug peut installer à ses frais une alimentation dédiée.

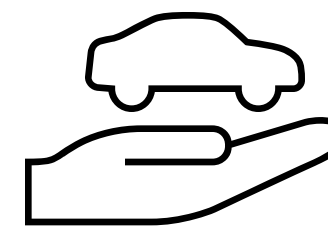

Pour véhicules privés et véhicules de flottes

Que ce soit pour les véhicules privés des collaborateurs ou ceux des visiteurs, Zeplug dispose de solutions pour tous les besoins.

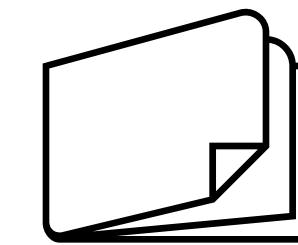

Tarification à la carte

Achat ou location de l'infrastructure
(à partir de 49€/mois/borne)

Mise en place de forfaits d'électricité et plafonds de consommation, facturation des recharges aux salariés: Zeplug adopte le modèle tarifaire qui vous convient le mieux et s'occupe de tout !



Exploitation/maintenance de l'infrastructure



Accès aux bornes de l'espace public



Pilotage énergétique de la charge



Supervision des accès et reporting individualisé



Gestion de l'avantage en nature



01 84 88 38 98



e-tron@zeplug.com

www.zeplug.com

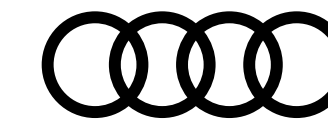

Offre **ZEborne**

3 étapes simples pour l'installation de ma solution recharge en maison individuelle

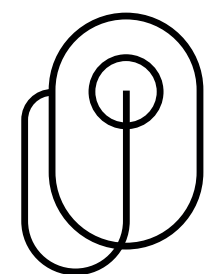

Vous choisissez

Votre solution de recharge auprès de votre concessionnaire.

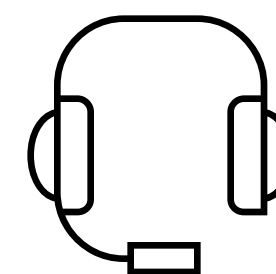

ZEborne vous rappelle

Sous 48 heures pour compléter les informations techniques et convenir d'une date d'intervention avant 4 semaines.

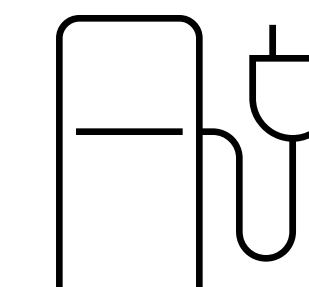

ZEborne installe

La solution choisie qui comprend le diagnostic de votre installation, la fourniture et la pose du matériel. Notre professionnel réalise la mise en service avec vous et vous garantit son fonctionnement.

Vous avez des questions ?

Les équipes ZEborne sont à votre disposition du lundi au vendredi de 9h à 19h et le samedi de 9h à 13h.



02 52 07 25 97



contact@zeborne.com



www.zeborne.com

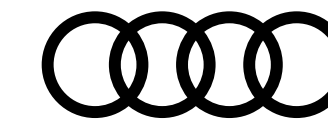

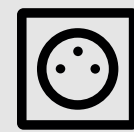

Tarifs

L'installation de ma solution recharge en maison individuelle

	 Prise renforcée et une installation sécurisée Dès 499 € TTC⁽¹⁾	 Borne de recharge avec gestion dynamique pour une consommation maîtrisée Dès 1499 € TTC⁽¹⁾
Autonomie récupérée⁽²⁾	—	—
Puissance	Jusqu'à 3,2 kW (mode 2)	Jusqu'à 7 kW (mode 3)
Matériels	1 prise renforcée (14A) + câble alimentation + protections monophasées + accessoires de fixation	1 coffret mural T2S (32A) + câble alimentation + protections monophasées + accessoires de fixation
Services	<ul style="list-style-type: none"> - Audit électrique de sécurité - Main-d'oeuvre d'installation et mise en route - Devis et visite gratuits - Garanties : matériel 2 ans et installation 1 an 	<ul style="list-style-type: none"> - Audit électrique de sécurité - Main-d'oeuvre d'installation et mise en route - Devis et visite gratuits - Garanties : matériel 2 ans et installation 1 an

Le saviez-vous ?

Avec ZEborne vous pouvez bénéficier d'un **crédit d'impôt de 30 %** sur le montant TTC du prix du matériel⁽³⁾

ZEborne est qualifié



02 52 07 25 97



contact@zeborne.com

www.zeborne.com

Offre valable sur une installation conforme monophasée avec une puissance suffisante. Sur tableau électrique dans le même bâtiment et prise ou borne murale installée en intérieur ou extérieur (façade), à une distance maximale de 15 mètres du tableau électrique. Pas besoin de changer votre abonnement électrique pour la borne 7 kW équipée de la gestion dynamique. La gestion dynamique permet de diminuer la consommation de la borne lorsque plusieurs appareils électriques sont utilisés au sein du foyer, et inversement lorsque les appareils ne sont plus utilisés. Non compris : un éventuel tableau additionnel (et sa protection) et la mise en conformité de la terre. (1) TVA taux super réduit à 5,5% applicable pour les travaux d'amélioration de la qualité énergétique. (2) Temps de charge indiqué pour une charge à 80% à la puissance indiquée. (3) Selon conditions définies dans la loi de finances et le Code Général des Impôts : rendez-vous sur impots.gouv.fr. La recharge sur une prise domestique standard n'est pas adaptée à un usage quotidien et doit rester occasionnelle. Préférez une solution de recharge dédiée. Photos non contractuelles



Offre Vert Electrique Régional

L'électricité verte de la région de votre choix pour soutenir les producteurs d'énergie renouvelable locaux.

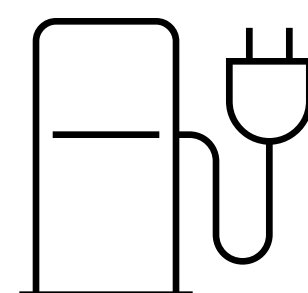

Objectif

Audi a souhaité s'associer avec EDF
pour faciliter l'accès de ses clients à une offre d'électricité verte et locale¹
pour recharger leur véhicule électrique.

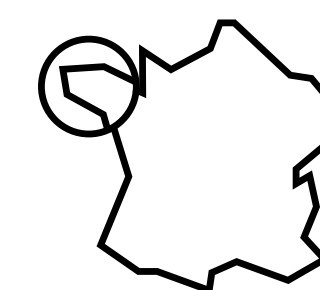

Principe du programme

Avec **Vert Electrique Régional**, les clients optent
pour l'électricité verte de la région de leur choix et soutiennent
les producteurs d'énergies renouvelables locaux².

En savoir plus

Offre valable dès le mois de janvier 2021
pour les véhicules électriques et hybrides de la gamme Audi.

[Découvrir en détail >](#)

Prenez un rendez-vous

en direct avec un conseiller client EDF

[Accéder au formulaire >](#)

(1) Offre d'électricité à prix de marché et sous conditions. (2) Vous avez la garantie que l'équivalent de votre consommation électrique est injecté en électricité produite à partir de sources d'énergies renouvelables (énergie solaire, hydraulique, éolienne,...) sur le réseau. Pour assurer une traçabilité de l'électricité renouvelable pour ses clients, EDF utilise le mécanisme des garanties d'origine.



Principaux équipements de série

Disponibles sur toutes les finitions de la gamme

Moteur Design Confort Connectivité Visibilité Sécurité Équipements

Châssis / Design extérieur

Adaptive air suspension [1BK]

Suspension pneumatique à régulation électronique avec système amortisseur adaptatif en continu sur les 4 roues, règle automatiquement la garde au sol et l'amortissement selon 4 modes (automatic, confort, dynamic, lift), sélectionnable par l'intermédiaire de l'interface multimédia MMI. Inclut correcteur d'assiette, réglage des différents modes également possible via l'Audi drive select

Boitiers de rétroviseurs extérieurs dans la teinte du véhicule [6FB]

Design intérieur

Applications décoratives inférieures [GT0]

en laque Gris Graphite Métal

Applications décoratives supérieures [5MC]

en frêne veiné Gris-brun Naturel

Ciel de pavillon en tissu [6N]

Volant 4 branches en cuir multifonctions [2ZB]

assorti au cuir du tableau de bord et du sélecteur de vitesse, réglable en hauteur et longueur électriquement, avec entrée et sortie automatiques pour plus de confort



Ciel de pavillon en tissu [6N]



Volant 4 branches en cuir multifonctions [2ZB]



Découvrez toutes les vidéos dédiées sur notre chaîne  YouTube

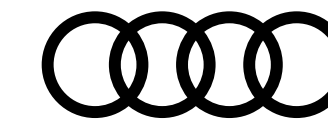

Principaux équipements de série

Disponibles sur toutes les finitions de la gamme

[Moteur](#)
[Design](#)
[Confort](#)
[Connectivité](#)
[Visibilité](#)
[Sécurité](#)
[Équipements](#)

Confort et vie à bord

Accoudoir central arrière rabattable

(en version 3 sièges à l'arrière)

Accoudoir central avant confort [6E3]

réglable en hauteur et à l'horizontal, avec compartiment vide-poche

Appui lombaire à 4 axes [7P1]

pour les sièges avant, réglage électrique, horizontal et vertical

Banquette arrière trois places [3ND]

Boîte à gants réfrigérée

Circulation d'air automatique

Clé confort (ouverture et démarrage du véhicule sans clé) [4F2]

avec verrouillage du coffre commandé par capteur

Climatisation automatique confort 2 zones [9AK]

Hayon à ouverture automatique [4E2]

Lampes de lecture [8S9]

Livre de bord

Pare-brise et vitres athermiques [4GF]

Pare-soleil conducteur et passager avant [5XC]

rabattables et orientables avec miroir de courtoisie éclairé et occultable

Réservoir de 82 litres [0M1]

Rétroviseurs extérieurs réglables [6XL]

dégivrants et rabattables électriquement, jour nuit automatiques des deux côtés, à mémoire, dans la teinte du véhicule

Rideaux pare-soleil électriques pour la lunette et les vitres arrière [3Y8]

Sélecteur de vitesse en cuir assorti au coloris intérieur [6Q2]

Sièges avant à réglages électriques à mémoire [3PN]

pour : hauteur d'assise, position avant/arrière, inclinaison d'assise et de dossier, appui-tête avant combinés aux rétroviseurs extérieurs électriques

Sièges avant chauffants à trois niveaux d'intensité [4A3]

Tapis de sol avant et arrière [0TD]

Tunnel de chargement [3X4]

Assure une possibilité de chargement supplémentaire pour le transport pratique d'objets longs

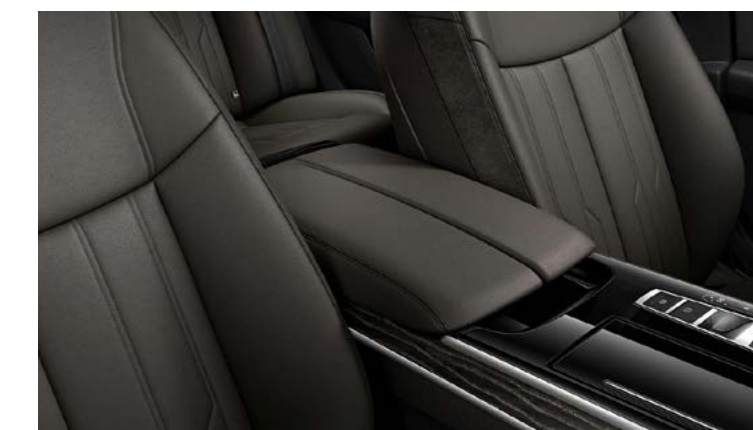

Accoudoir central avant confort [6E3]



Lampes de lecture [8S9]



Principaux équipements de série

Disponibles sur toutes les finitions de la gamme

Moteur Design Confort Connectivité Visibilité Sécurité Équipements

Audio, Navigation, Connectivité et Infodivertissement

Audi connect Navigation & Infotainment 3 ans [IT3]

Audi smartphone interface [IU1]
(Apple CarPlay sans fil ou Google AndroidAuto)

Audi music interface [UF7]

Audi Virtual Cockpit HD [9S8]

MMI Touch

MMI Radio Plus [I8Z]

MMI Navigation Plus [7UG]

Clé digitale Audi connect [2F1]

Verrouiller, déverrouiller et démarrer le véhicule simplement avec votre smartphone

Réception radio numérique (DAB) intégrée au MMI [QV3]

Réception de stations numériques en plus de l'offre analogique (FM, MO, LO) pour une meilleure qualité sonore.

Réception selon disponibilité d'un réseau numérique local

Audi Phone Box [9ZE]

Audi connect appels urgence [IW3]

Détection signalisation panneaux routiers par caméra [QR9]

Caméra de recul haute définition [KA2]
sur TFSI e



Audi connect Navigation [IT3]



Audi music interface [UF7]



Découvrez toutes les vidéos dédiées sur notre chaîne
 YouTube



Principaux équipements de série

Disponibles sur toutes les finitions de la gamme

[Moteur](#)
[Design](#)
[Confort](#)
[Connectivité](#)
[Visibilité](#)
[Sécurité](#)
[Équipements](#)

Éclairage et visibilité

Feux arrière à OLED [8SC]

avec signatures spécifiques

Feux avant à LED [8IT]



Découvrez toutes
 les vidéos dédiées
 sur notre chaîne
 YouTube

Sécurité passive du véhicule : protection des occupants

Affichage témoin du contrôle de la pression des pneus [7K1]

Airbags latéraux avant arrière et système d'airbag de tête [4X4]

Airbags pour conducteur et passagers [4UF]

Fixation pour siège-enfant ISOFIX et Top Tether [3B4]

pour les sièges arrière extérieurs

Écrous antivol et indicateur de desserrage de roue [1PR]

Régulateur de vitesse, incluant limiteur de vitesse [8T6]

Système d'alarme antivol [7AL]

Transmission intégrale permanente quattro® [GH1]

avec répartition asymétrique et dynamique du couple pour une motricité et une sécurité de conduite optimales

Sécurité active du véhicule : système d'assistance à la conduite

Audi parking system plus [7X5]

Recherche les places de stationnement appropriées le long de la chaussée à l'aide de capteurs à ultrasons et vous assiste par des manoeuvres autonomes pour entrer et sortir des places de parking. Le conducteur doit simplement accélérer, freiner et surveiller les manoeuvres de stationnement (activation via une touche sur la console centrale)

Audi pre sense avant et arrière [6K8/7W3]

Assistant de feux de route [8G1]

Activation et désactivation automatiques des feux de route (dans les limites du système)

Avertisseur de changement de voie [7Y1]

incluant avertisseur de sortie et alerte de trafic transversal arrière

Avertisseur de franchissement de ligne avec freinage d'urgence [6I5]

Reconnaissance par caméra des panneaux de circulation [QR9]

Affichage des limitations de vitesse, des interdictions de dépasser ainsi que les vitesses temporaires. Si un panneau se trouve en dehors du champ de vision de la caméra, il sera prélevé dans les données de navigation MMI

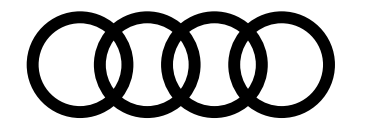

Principaux équipements de série

Disponibles sur toutes les finitions de la gamme

Moteur Design Confort Connectivité Visibilité Sécurité Équipements

Équipements

Outillage de bord [1S2]

Triangle de présignalisation et trousse de secours [1T3]

Kit anti-crevaison [1G8]

Préparation pour dispositif attelage [1D8]

sauf pour TFSI e

Équipements spécifiques pour la motorisation TFSI e (Plug in hybrid)

Climatisation stationnaire [GA1]

La climatisation stationnaire de série refroidit ou réchauffe l'habitacle selon les besoins avant même de prendre la route pour créer un climat de confort supérieur dès l'entrée dans le véhicule. La climatisation stationnaire peut être programmée ou activée sur MMI ou confortablement à partir de l'application myAudi (compatible à partir d'Apple iOS 10.0 et Android6) ; peu importe que le véhicule soit chargé ou pas à ce moment. Une "Climatisation courte" peut être démarrée à l'aide de la clé à fréquence radio lors du verrouillage du véhicule

Réservoir à carburant spécifique à la motorisation TFSI e 65 litres

Système de recharge (accessoire)

- Permet de recharger le véhicule sur des prises de courant (mode 2)

- Puissance de charge sur votre véhicule jusqu'à 1,8 kW

La puissance de charge dépend de la prise fournie et des spécificités du réseau électrique selon les pays

Câble de charge (mode 3) [76H]

Pour une station de charge publique 7,3 kW ; câble de charge pour les bornes de recharge publiques CA avec des prises de type 2. Le câble relie la borne de recharge à la trappe de recharge CA du véhicule et permet une puissance de charge pouvant aller jusqu'à 7,3 kW

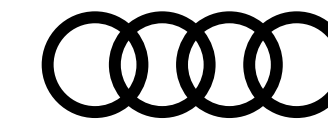

Finition Advanced [WAF] A8 Berline

Équipements additionnels contenus dans la version Berline

Affichage tête-haute [KS1]

Bang & Olufsen Premium Sound System avec son 3D [9VS]

Caméra de recul haute définition sur TDI [KA2]

Coffre assisté électriquement [4E7]

Fermeture assistée des portières [GZ2]

Jantes 19" en aluminium coulé style à 15 branches [CW4]

Pack coffre avec seuil en aluminium, filet, prise 12 V et porte-parapluie [6M1]

Pack cuir avec surpiqûres assorties [7HB]

Pack éclairage contour/ambiance multicolore [QQ2]

Projecteurs HD Matrix LED et feux arrière à OLED dynamiques [PXA]

Sellerie cuir Valcona [N5D]

Sièges Confort à contours individuels 22 positions [Q2]

Toit ouvrant panoramique [3FB]

Touches de commande façon verre en noir avec réponse haptique [GS4]



Affichage tête-haute [KS1]



Pack éclairage contour/ambiance [QQ2]



Finition Advanced [WAF] A8 Berline

Équipements additionnels contenus dans la version Limousine

Affichage tête-haute [KS1]

Appui lombaire réglable sièges avant et arrière

Bang & Olufsen Premium Sound System avec son 3D [9VS]

Coffre assisté électriquement [4E7]

Fermeture assistée des portières [GZ2]

Jantes 19" en aluminium coulé style à 15 branches [CW4]

Pack coffre avec seuil en aluminium, filet, prise 12 V et porte-parapluie [6M1]

Projecteurs HD Matrix LED et feux arrière à LED dynamiques [PXA]

Sellerie cuir Valcona [N5D]

Sièges Confort à contours individuels 22 positions [Q2]

Touches de commande façon verre en noir avec réponse haptique [GS4]

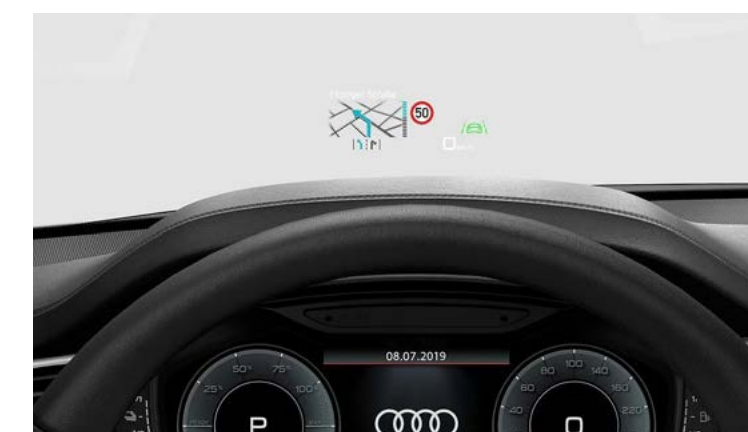

Affichage tête-haute [KS1]

Équipements spécifiques à la version Limousine

- Appuie-tête confort à l'arrière [3Q3]

- Banquette arrière avec deux sièges individuels à réglages électriques

- Console centrale courte rabattable pour le réglage des sièges individuels

- Pack cuir étendu avec surpiquûres assorties [7HC]

En + de série sur Limousine

Caméra de recul haute définition [KA2]

Chauffage des sièges à l'avant et à l'arrière [4A4]

Climatisation automatique confort 4 zones [9AU]

Pack éclairage contour/ambiance multicolore [QQ2]

Rideaux pare-soleil électriques pour la lunette et les vitres arrière [3Y8]

Toit ouvrant panoramique [3FU]

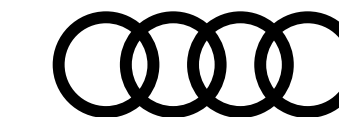

Finition Avus [WPA] A8 Berline

Équipements additionnels contenus dans la finition par rapport à la version **Advanced** [WAF]

Pack Dinamica intérieur [PL7]

Pack Assistance Route [PCN]

Pack cuir étendu avec surpiqûres assorties [7HC]

Siège avant ventilés et massants [4D5]

Touches de commande façon verre en noir avec réponse haptique et aluminium étendu [GS5]

Volant cuir style 4 branches avec multifonctions et palettes [2ZQ]



Pack cuir étendu avec surpiqûres assorties [7HC]



Touches de commande façon verre [GS5]

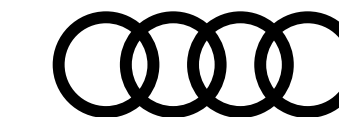

Finition Avus [WPA] A8 Berline

Équipements additionnels contenus dans la finition par rapport à la version **Advanced** [WAF]

Pack Dinamica [PL7]

Pack Assistance Route [PCN]

Siège avant ventilés et massants [4D5]

Touches de commande façon verre en noir avec réponse haptique et aluminium étendu [GS5]

Volant cuir style 4 branches avec multifonctions et palettes [2ZQ]



Pack Dinamica [PL7]



Touches de commande façon verre [GS5]

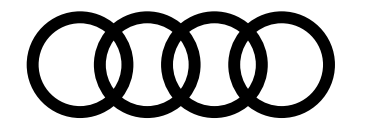

Teintes extérieures

Teintes métallisées

Argent Fleuret [L5L5]

Blanc Glacier [2Y2Y]

Bleu Firmament [5U5U]

Brun Madère [9E9E]

Noir Mythic [0E0E]

Noir Sebring [R5R5]

Gris Chronos [Z7Z7]

Teinte Audi Exclusive

Audi Exclusive [Q0Q0]

	Advanced [WAF]	Avus [WPA]
Argent Fleuret [L5L5]	Gratuit	Gratuit
Blanc Glacier [2Y2Y]	Gratuit	Gratuit
Bleu Firmament [5U5U]	Gratuit	Gratuit
Brun Madère [9E9E]	Gratuit	Gratuit
Noir Mythic [0E0E]	Gratuit	Gratuit
Noir Sebring [R5R5]	Gratuit	Gratuit
Gris Chronos [Z7Z7]	Gratuit	Gratuit
Teinte Audi Exclusive		
Audi Exclusive [Q0Q0]	7 100 €	7 100 €

Teintes métallisées



Argent Fleuret [L5L5]



Blanc Glacier [2Y2Y]



Bleu Firmament [5U5U]



Noir Mythic [0E0E]



Noir Mythic [0E0E]

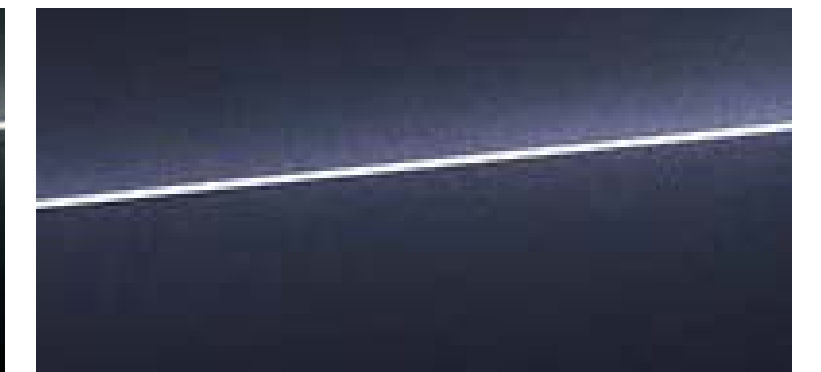

Noir Sebring [R5R5]

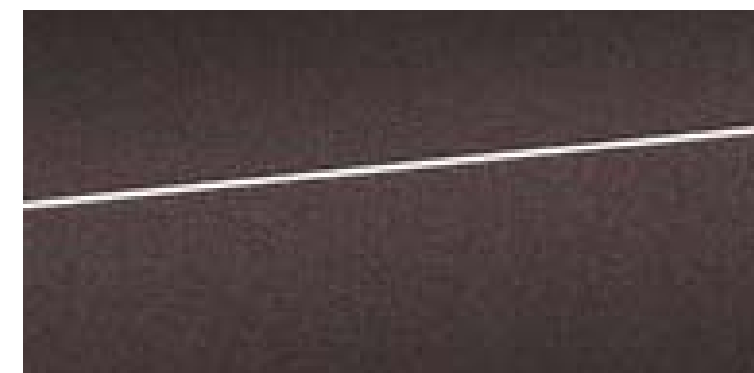

Brun Madère [9E9E]

Teinte Audi Exclusive



Audi Exclusive [Q0Q0]

S : proposé en série, — : non proposé.

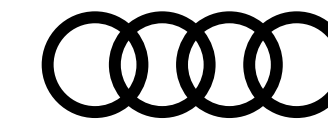

Jantes

19"

Jantes en aluminium coulé style à 15 branches [CW4]

Pneus 255/45 R19

Jantes en aluminium coulé style Blade à 5 branche [45W]

Gris contrasté, partiellement polies

Pneus 255/45 R19

20"

Jantes en aluminium forgé en style 10 branches parallèles [CJ4]

Gris contrasté, partiellement polies

Pneus 265/40 R20

Jantes en aluminium coulé 20 branches structuré [F06]

Gris contrasté, partiellement polies

Pneus 265/40 R 20

Jantes en aluminium forgé 10 branches en Y [42H]

Chrome anthracite, partiellement polies

Pneus 265/40 R 20

Jantes Audi Sport en aluminium style étoile 5 branches [46A]

Noir anthracite brillant

Pneus 265/40 R 20

Advanced [WAF]	Avus [WPA]
S	S
230 €	230 €
3 210 €	3 210 €
1 600 €	1 600 €
3 800 €	3 800 €
2 300 €	2 300 €



19" style à 15 branches [CW4]



19" style Blade à 5 branche [45W]



20" forgé en style 10 branches [CJ4]



20" style à 20 branches structuré [F06]



20" forgé 10 branches en Y [42H]



20" Audi Sport style étoile 5 branches [46A]

S : proposé en série, — : non proposé.

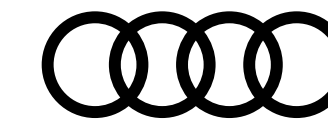

Sièges avant

En fonction des finitions

Sièges contour individuels confort [PS8]

Advanced [WAF]	Avus [WPA]
S	S



Sièges contour individuels confort [PS8]

S : proposé en série, — : non proposé.

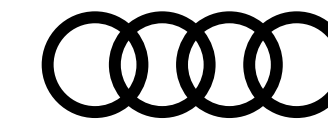

Sièges arrière

En fonction des finitions

Banquette arrière (3 places)

Sièges arrière individuels (2 places) [PE1]

Avec console centrale continue revêtue de cuir

Contient :

- Tablette tactile Audi à l'arrière [QW4]
- Tapis de sol confort à l'arrière [OTR]
- Console centrale longue [3D6]
- 2 sièges individuels réglables [3NL]
- Appuie-tête confort à l'arrière [3Q3]
- Sièges avant et arrière chauffants [4A4]
- Sièges avant et arrière ventilés et massants [4D2]
- Appuis lombaires réglables sièges avant et arrière [7P3]

Attention : Oblige Prise 230 volts [9Z3] - [7HC] ou [7HD]. Oblige Cuir Valcona [N5D]. Oblige Sièges Confort à contours individuels [PS8]

Advanced Berline [WAF]	Advanced Limousine [WAF]	Avus Berline [WPA]	Avus Limousine [WPA]
S	—	S	—
—	5 190 €	—	5 190 €



Banquette arrière 3 places



Sièges arrière individuels (4 places) [PE1]

S : proposé en série, — : non proposé.

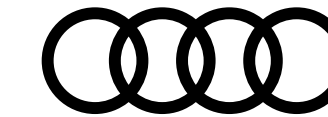

Sièges arrière

En fonction des finitions

Sièges arrière individuels (3 places) [PE6]

Avec console centrale rabattable dans le siège central

Contient :

- Appuie-tête confort à l'arrière [3Q3]
- Sièges chauffants à l'arrière [4A4]
- Banquette arrière avec deux sièges individuels et console centrale courte rabattable [5KF]
- Appuis lombaires réglables sièges avant et arrière [7P3]

Attention : Oblige Cuir Valcona [N5D]. Oblige sièges Confort à contours individuels [PS8]

Advanced Berline [WAF]	Advanced Limousine [WAF]	Avus Berline [WPA]	Avus Limousine [WPA]
3 130 €	S	3 130 €	S

S : proposé en série, — : non proposé.

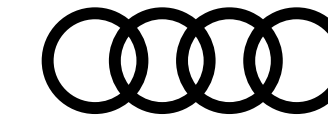

Selleries

En fonction des finitions

Sièges contour individuels confort [PS8]



[N5D] - WH



[N5D] - WN

Sièges contour individuels confort [PS8]

Cuir Valcona [N5D]

Coloris intérieur					Advanced [WAF]	Avus [WPA]
Code interieur	Assise centrale/côtés	Surpiqûres	Tableau de bord haut/bas	Tapis - Moquette /ciel de pavillon		
WH	Noir/Noir	-	Noir/Noir	Noir/Argent Pastel	S	S
WN	Beige Nacré/Beige Nacré	-	Noir/Noir	Noir/Argent Lunaire	S	S
WO	Brun Cognac/ Brun Cognac	-	Noir/Noir	Noir/Argent Pastel	S	S

S : proposé en série, — : non proposé.

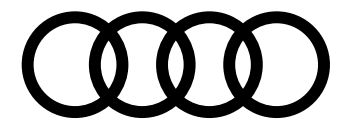

Inserts décoratifs

Pour tableau de bord

Applications décoratives supérieures en frêne veiné Gris-brun Naturel [5MC]

Applications décoratives supérieures en piano Laqué noir [5TL]

Applications décoratives supérieures en bois d'eucalyptus Gris-brun Naturel [7TE]

Applications décoratives inférieures en laque fine Gris Graphite Métal [GT0]

Advanced [WAF]	Avus [WPA]
S	S
860 €	860 €
530 €	530 €
S	S



Supérieures en frêne veiné Gris-brun Naturel [5MC]



Supérieures en piano Laqué noir [5TL]



Supérieures en bois d'eucalyptus Gris-brun Naturel [7TE]



Inférieures en laque fine Gris Graphite Métal [GT0]

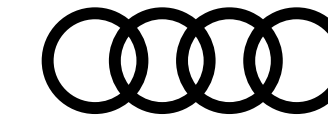

Éclairage

De série

Projecteurs Full-LED avant et arrière

Assistant de feux de route

Feux arrière à technologie OLED [8SC]

Finitions Advanced et Avus

Projecteurs HD Matrix LED avec feux dynamiques avant et arrière

- Feux avant HD Matrix LED avec clignotants dynamiques
- Feux arrière à LED avec clignotants dynamiques
- Lave-phares

[PXA]

Options

Projecteurs HD Matrix LED avec éclairage laser Audi et feux arrière OLED

[PXD]



Projecteurs HD Matrix LED [PXD]



Audi Virtual Cockpit HD

et MMI Touch, intuitif et rapide

Le nouveau MMI est intégralement tactile

- Il est doté d'un écran principal de 10,1 pouces pour contrôler la navigation, les médias et les fonctions du véhicule.
- Un deuxième écran de 8,6 pouces est intégré sur la console pour les fonctions de confort et de climatisation.
- Le MMI Touch response inaugure la nouvelle technologie haptique. Lorsque le conducteur touche du doigt avec une pression définie, une légère impulsion et un retour acoustique confirment la commande.
- La nouvelle Audi A8 intègre un troisième niveau de contrôle via son volant multifonctions.
- Les informations s'affichent sur le nouveau Audi Virtual Cockpit HD de 12,3 pouces.
- Alternant entre deux interfaces résolument modernes, le conducteur peut afficher ses données de conduite, de navigation ou encore d'infotainment en toute sérénité.



MMI Touch - Écran principal de 10,1 pouces



Découvrez toutes les vidéos dédiées sur notre chaîne YouTube



Audi Virtual Cockpit HD de 12,3 pouces



MMI Touch - Deuxième écran de 8,6 pouces



Audi connect⁽¹⁾

Applications et services, carte SIM de données intégrée (valable pour 36 mois)

monTéléphone



Musique en streaming avec AUPEO!, Napster et Audi music stream

monReseau



Internet embarqué (hotspot WiFi)⁽²⁾



Réception et lecture d'e-mail⁽³⁾⁽⁴⁾



Messages⁽⁴⁾



Twitter

maMusique



Musique en streaming avec AUPEO!, Napster et Audi music stream

monInfos



Localisation de station-service et tarif à la pompe



Prévisions météorologiques



Informations locales spécifiques à un pays (sécurité)



Actualités personnalisées (flux RSS)

monVoyage



Navigation avec images Google Earth™



Localisation de points d'intérêt (POI)



Informations touristiques



myAudi - Destinations spécifiques⁽³⁾



Navigation avec informations trafic en temps réel⁽¹⁾



Informations sur les parkings et stationnements



Entrée de la destination via myAudi ou Google Maps



Mise à jour des cartes en ligne⁽³⁾



Informations voyage



Audi connect - Musique en streaming



Audi connect - Prévisions météorologiques

L'utilisation des services proposés par Audi connect est uniquement possible avec les équipements optionnels navigation MMI plus et Audi connect. L'option Audi connect incluant une carte SIM avec émission et réception de données uniquement. En combinaison avec l'équipement en option Audi phone box, il est nécessaire d'avoir en sa possession une carte SIM avec option téléphone et données ou un smartphone compatible avec Bluetooth® et rSAP (remote SIM Access Profile) pour pouvoir utiliser la fonction téléphone de voiture intégrée. Une base de données répertoriant les téléphones portables testés et compatibles Audi connect est disponible sur www.audi.fr/telephone. La réception de données issues d'Internet hors de la zone de couverture du réseau peut entraîner un surcoût, notamment à l'étranger. Renseignez-vous auprès de votre opérateur. Les services Audi connect peuvent ne pas être disponibles dans tous les pays. Votre distributeur Audi se tient à votre disposition pour plus d'informations. (1) Le droit d'utilisation de ces services est limité à 36 mois à partir de la première activation dans le véhicule (si celle-ci n'intervient pas dans les six premiers mois après l'achat, la durée du droit se trouve réduite d'autant). (2) Le service "Hotspot WiFi" n'est pas inclus dans la carte SIM intégrée. (3) Uniquement en combinaison avec le MMI Navigation plus avec MMI Touch [PNQ]. (4) Uniquement avec téléphones compatibles SAP. Ce service n'est disponible qu'avec un contrat de téléphonie mobile existant ou conclu séparément et uniquement au sein du réseau mobile respectif. Lors de la réception de données à partir de l'Internet, et selon les tarifs de votre contrat de téléphonie mobile, en particulier à l'étranger, l'utilisation de ce service peut entraîner des frais supplémentaires. En raison de la taille du volume des données, il est vivement recommandé de conclure un contrat de téléphonie mobile avec forfait de données !



Audi connect "Sécurité et Services"

Applications et services, de série - Carte SIM de données intégrée (valable pour 10 ans)

monVéhicule⁽¹⁾ (directement sur le smartphone grâce à l'application MMI Connect)



Rapport concernant le véhicule



Verrouillage/déverrouillage à distance



Emplacement de stationnement



Commande à distance du chauffage stationnaire

mesServices⁽²⁾ (appel émis directement depuis le véhicule)



Appel de l'assistance



Planification d'entretien Audi en ligne



Appel d'urgence



Audi connect "Sécurité et Services" - Appel de l'assistance / Appel d'urgence

L'utilisation des services proposés par Audi connect est uniquement possible avec les équipements optionnels navigation MMI plus et Audi connect. L'option Audi connect incluant une carte SIM avec émission et réception de données uniquement. En combinaison avec l'équipement en option Audi phone box, il est nécessaire d'avoir en sa possession une carte SIM avec option téléphone et données ou un smartphone compatible avec Bluetooth® et rSAP (remote SIM Access Profile) pour pouvoir utiliser la fonction téléphone de voiture intégrée. Une base de données répertoriant les téléphones portables testés et compatibles Audi connect est disponible sur www.audi.fr/telephone. La réception de données issues d'Internet hors de la zone de couverture du réseau peut entraîner un surcoût, notamment à l'étranger. Renseignez-vous auprès de votre opérateur. Les services Audi connect peuvent ne pas être disponibles dans tous les pays. Votre distributeur Audi se tient à votre disposition pour plus d'informations. (1) Le droit d'utilisation de ces services est limité à 36 mois à partir de la première activation dans le véhicule (si celle-ci n'intervient pas dans les six premiers mois après l'achat, la durée du droit se trouve réduite d'autant). (2) Le droit d'utilisation de ces services est limité à 10 ans à partir de la première activation dans le véhicule (si celle-ci n'intervient pas dans les six premiers mois après l'achat, la durée du droit se trouve réduite d'autant). Ce service n'est disponible qu'avec un contrat de téléphonie mobile existant ou conclu séparément et uniquement au sein du réseau mobile respectif. Lors de la réception de données à partir de l'Internet, et selon les tarifs de votre contrat de téléphonie mobile, en particulier à l'étranger, l'utilisation de ce service peut entraîner des frais supplémentaires. En raison de la taille du volume des données, il est vivement recommandé de conclure un contrat de téléphonie mobile avec forfait de données !

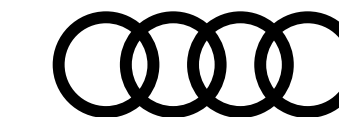

Pack sécurité

Système de localisation antivol Audi connect (inclus licence d'utilisation d'1 an)

- Le véhicule est dans tous les cas parfaitement protégé grâce au système de localisation antivol Audi connect.
- En cas de vol, le système est déclenché manuellement ou automatiquement, par exemple par le déclenchement de l'alarme antivol. Le véhicule peut alors être localisé par le centre d'appels Audi via l'accès à distance voire même mis à l'arrêt. Certaines fonctions, comme le klaxon et les clignotants, peuvent en outre être activées afin d'attirer l'attention sur le véhicule. Une aide rapide et efficace pour aider les agents de police lors de la recherche du véhicule.
- Le système de localisation antivol Audi connect est un système disponible départ usine et certifié par des instituts de recherche indépendants pour la sécurité des véhicules. Aucune installation ultérieure compliquée n'est requise et le système respecte les exigences des assurances en matière de systèmes de localisation pour l'attribution de remises.
- Le service est configuré et activé simplement via le portail myAudi au moyen des données requises. Pour toute autre question supplémentaire concernant la configuration du système de localisation antivol d'Audi connect, veuillez vous adresser à votre partenaire Audi.

	Advanced Berline [WAF]	Advanced Limousine [WAF]	Avus Berline [WPA]	Avus Limousine [WPA]
Système de localisation antivol Audi connect [711]	S	S	S	S

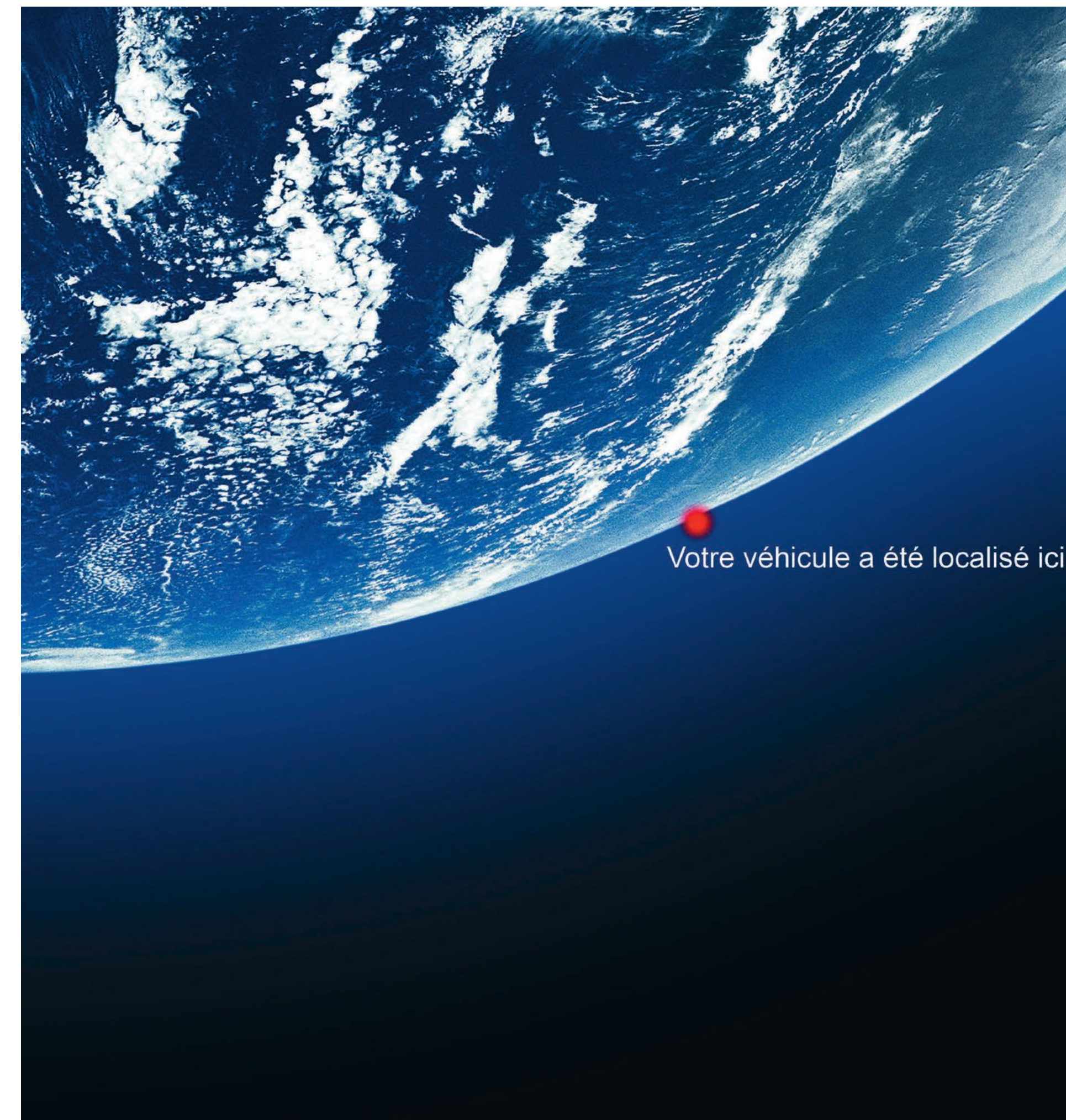

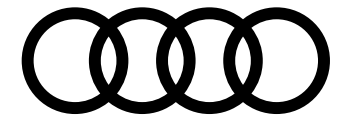

Options

Design extérieur

Pack extérieur Chrome [2K9]

(série sur TFSI e)

Baguettes chrome additionnelles sur les pare-chocs avant et arrière

- Grille avant et entrées d'air sur les côtés en noir titane laqué
- Échappement entourage chrome
- Inserts chromés sur les poignées

Crochet d'attelage électrique [1D3]

La préparation pour le crochet d'attelage est de série (sur le moteur TDI)

Indisponible pour le moteur TFSI e

Clip mural [N]2]

uniquement pour le moteur TFSI e

Vitrage

Pare-brise confort climatique/acoustique [4GL]

Pare-brise confort climatique/acoustique, chauffant [4GR]

Double vitrage acoustique [VW8]

Vitres latérales (avant et arrière) et lunette arrière double-vitrées acoustiquement

Attention : Permet l'utilisation d'appareils à simple interface Bluetooth®/badge Télépéage

Vitres arrière surteintées (Privacy Glass) [QL5]

Lunette arrière, vitres de portières arrière et vitres latérales arrière surteintées

Attention : Oblige [VW8]

	Advanced Berline [WAF]	Advanced Limousine [WAF]	Avus Berline [WPA]	Avus Limousine [WPA]
Pack extérieur Chrome [2K9]	670 €	670 €	670 €	670 €
Crochet d'attelage électrique [1D3]	1 270 €	1 270 €	1 270 €	1 270 €
Clip mural [N]2]	150 €	150 €	150 €	150 €
Pare-brise confort climatique/acoustique [4GL]	270 €	270 €	270 €	270 €
Pare-brise confort climatique/acoustique, chauffant [4GR]	790 €	790 €	790 €	790 €
Double vitrage acoustique [VW8]	790 €	790 €	790 €	790 €
Vitres arrière surteintées (Privacy Glass) [QL5]	560 €	560 €	560 €	560 €



Pack extérieur Chrome [2K9]



Vitres arrière surteintées (Privacy Glass) [QL5]

S : proposé en série, — : non proposé.

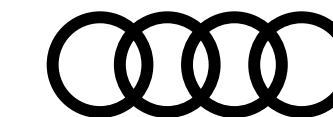

Options

Design intérieur

Touches de commande façon verre en noir avec réponse haptique [GS4]

Baguette de touches de commande, touches de lumière, touche pour la fonction mémoire des sièges avant et arrière façon verre en noir

Touches de commande façon verre en noir étendues avec réponse haptique [GS5]

Avec réponse haptique y compris style aluminium étendu: baguette de touches de commande, touches de lumière, touche pour la fonction mémoire des sièges avant et arrière façon verre en noir. Touches de commande pour le système d'assistance au conducteur, frein de stationnement, Autohold, verrouillage centralisé à l'avant et l'arrière, déverrouillage du hayon et lèvre-vitre en aluminium

Pack cuir [7HB]

Console centrale incluant protège-genoux, accoudoirs des portières et partie centrale du volant en cuir Nappa fin avec surpiqûres. Conserve le coloris intérieur de l'habitacle

Pack cuir étendu [7HC]

Pack cuir + partie supérieure du tableau de bord + rebord des portières en cuir Nappa fin avec surpiqûres. Conserve le coloris intérieur de l'habitacle

	Advanced Berline [WAF]	Advanced Limousine [WAF]	Avus Berline [WPA]	Avus Limousine [WPA]
Touches de commande façon verre en noir avec réponse haptique [GS4]	S	S	—	—
Touches de commande façon verre en noir étendues avec réponse haptique [GS5]	280 €	280 €	S	S
Pack cuir [7HB]	S	—	—	—
Pack cuir étendu [7HC]	1 620 €	S	S	S



Touches avec réponse haptique [GS4]



Touches façon verre en noir [GS5]



Pack cuir étendu [7HC]

S : proposé en série, — : non proposé.

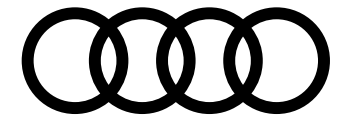

Options

Design intérieur... suite

Pack cuir intégral [7HD]

Pack cuir étendu + partie inférieure des contre-portes incluant vide-poches de portières + partie inférieure du tableau de bord incluant boîte à gants + panneau de siège et coque des appuie-tête avant et arrière en cuir avec surpiqûres

Conserve le coloris intérieur de l'habitacle

Attention : Oblige : - [PS8] Sièges Confort à contours individuels ou Advanced ou Avus - [N5D] Cuir Valcona

Ciel de pavillon noir en tissu [6NQ]

Pack Dinamica [PL7]

Ciel de pavillon, partie supérieure des montants, plage arrière et pare-soleil en Dinamica

Couleur déterminée en fonction du coloris intérieur

Pack Dinamica noir [PL4]

Ciel de pavillon, partie supérieure des montants, plage arrière et pare-soleil en Dinamica noir

Contient aussi les pare-soleil côtés conducteur et passager éclairés et extensibles

	Advanced Berline [WAF]	Advanced Limousine [WAF]	Avus Berline [WPA]	Avus Limousine [WPA]
Pack cuir intégral [7HD]	4 550 €	4 060 €	4 060 €	4 060 €
Ciel de pavillon noir en tissu [6NQ]	400 €	400 €	—	—
Pack Dinamica [PL7]	1 770 €	1 770 €	S	S
Pack Dinamica noir [PL4]	1 770 €	1 770 €	Gratuit	Gratuit



Pack cuir intégral [7HD]



Ciel de pavillon noir en tissu [6NQ]



Pack Alcantara [PL7]



Pack Alcantara noir [PL4]

S : proposé en série, — : non proposé.

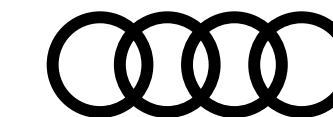

Options

Sièges

Appuie-tête confort à l'arrière [3Q3]

Sièges chauffants à l'avant et à l'arrière [4A4]

Sièges Confort à contours individuels [PS8]

Contient les sièges [Q2]

22 positions avec appuis lombaires pneumatiques, réglage pneumatique des bourrelets latéraux de l'assise et du dossier ; réglage électrique de la hauteur d'assise, de la longueur, de l'inclinaison de l'assise et du dossier

Attention : Oblige[N5D] Cuir Valcona ou [N5E] Cuir Valetta

Sièges avant et arrière ventilés [4D1]

Ventilation de la partie centrale et des repose-cuisses des sièges avant selon trois modes En raison des propriétés de ventilation, le cuir est perforé sur les sièges avant et arrière

Attention : Oblige : - [N5D] Cuir Valcona - [PE6] Sièges arrière individuels - [QW4] Tablette tactile Audi arrière - [9AU] Climatisation automatique 4 zones (uniquement sur Berline)

Oblige sièges chauffants avant et arrière [4A4]

	Advanced Berline [WAF]	Advanced Limousine [WAF]	Avus Berline [WPA]	Avus Limousine [WPA]
Appuie-tête confort à l'arrière [3Q3]	310 €	S	310 €	S
Sièges chauffants à l'avant et à l'arrière [4A4]	520 €	S	520 €	S
Sièges Confort à contours individuels [PS8] Contient les sièges [Q2] 22 positions avec appuis lombaires pneumatiques, réglage pneumatique des bourrelets latéraux de l'assise et du dossier ; réglage électrique de la hauteur d'assise, de la longueur, de l'inclinaison de l'assise et du dossier Attention : Oblige[N5D] Cuir Valcona ou [N5E] Cuir Valetta	S	S	S	S
Sièges avant et arrière ventilés [4D1] Ventilation de la partie centrale et des repose-cuisses des sièges avant selon trois modes En raison des propriétés de ventilation, le cuir est perforé sur les sièges avant et arrière Attention : Oblige : - [N5D] Cuir Valcona - [PE6] Sièges arrière individuels - [QW4] Tablette tactile Audi arrière - [9AU] Climatisation automatique 4 zones (uniquement sur Berline) Oblige sièges chauffants avant et arrière [4A4]	1 780 €	1 780 €	—	—



Appuie-tête confort à l'arrière [3Q3]



Sièges chauffants à l'avant et à l'arrière [4A4]

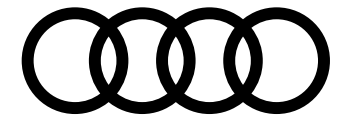

Options

Sièges

Sièges avant ventilés [4D3]

Ventilation de la partie centrale et des repose-cuisses des sièges avant selon trois modes

En raison des propriétés de ventilation, le cuir est perforé sur les sièges avant et arrière

Attention : Oblige [N5D] Cuir Valcona

Sièges avant ventilés et massants [4D5]

Ventilation de la partie centrale et des repose-cuisses des sièges avant selon trois modes. Massage musculaire du conducteur et du passager avant à l'aide de seize coussins pneumatiques et trois niveaux d'intensité, réglable selon sept modes de massage via l'affichage sur le MMI. En raison des propriétés de ventilation, le cuir est perforé sur les sièges avant

Attention : Oblige [N5D] Cuir Valcona

Sièges avant et arrière ventilés et massants [4D2]

Fonctions identiques à celles de l'avant [4D5] pour les sièges extérieurs arrière à l'aide de dix-huit coussins pneumatiques et trois niveaux d'intensité, réglable selon sept modes de massage via l'affichage sur le MMI. Les réglages se font depuis l'accoudoir central arrière et la tablette tactile [QW4]

Attention : Oblige : - [N5D] Cuir Valcona - [PE6] Sièges arrière individuels - [QW4] Tablette tactile Audi arrière
Oblige sièges chauffants avant et arrière [4A4]

	Advanced Berline [WAF]	Advanced Limousine [WAF]	Avus Berline [WPA]	Avus Limousine [WPA]
Sièges avant ventilés [4D3]	910 €	910 €	—	—
Sièges avant ventilés et massants [4D5]	1 830 €	1 830 €	S	S
Sièges avant et arrière ventilés et massants [4D2]	3 840 €	3 840 €	2 010 €	2 010 €

S : proposé en série, — : non proposé.

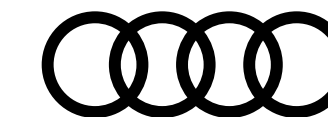

Options

Confort et vie à bord

Direction dynamique intégrale [0N5]

Allie les avantages de la direction dynamique et de la direction intégrale

Fonctionnalités :

- À faible vitesse, plus grande agilité et une meilleure prise en main du véhicule. Le diamètre de braquage et la largeur de la trajectoire se voient réduits par un angle de braquage en sens inverse, de l'essieu arrière vers l'essieu avant. Gain de 1,1 m de rayon de braquage (11,4 m avec la direction intégrale)
- À vitesse plus élevée, le fait que la direction soit orientée dans le même sens améliore la réactivité tout en contribuant à accroître la dynamique de conduite et la stabilité du véhicule

Pack confort chauffant avant [2L1]

Incluant l'accoudoir central avant, accoudoirs de portières à l'avant et volant chauffants

Attention : Oblige : - [7HC] ou [7HD] - [2ZM] Volant en cuir style 4 branches chauffant avec multifonction et palettes

Pack confort chauffant arrière [2L2]

Incluant accoudoirs de portières et accoudoir central arrière chauffants

Attention : Oblige : - [4A4] sièges chauffants à l'arrière (sur Berline) - [9AU] climatisation 4 zones (sur Berline) - [7HC] ou [7HD]

Pack confort chauffant avant et arrière [2L3]

Incluant l'accoudoir central avant et arrière, accoudoirs de portières à l'avant et à l'arrière et volant chauffants

Attention : Oblige : - [4A4] sièges chauffants à l'arrière (sur Berline) - [9AU] climatisation 4 zones (sur Berline) - [7HC] ou [7HD] - [2ZM] Volant en cuir style 4 branches chauffant avec multifonction et palettes

	Advanced Berline [WAF]	Advanced Limousine [WAF]	Avus Berline [WPA]	Avus Limousine [WPA]
Direction dynamique intégrale [0N5]	2 230 €	2 230 €	2 230 €	2 230 €
Pack confort chauffant avant [2L1]	190 €	190 €	190 €	190 €
Pack confort chauffant arrière [2L2]	300 €	300 €	300 €	300 €
Pack confort chauffant avant et arrière [2L3]	450 €	450 €	450 €	450 €



Direction dynamique intégrale [0N5]

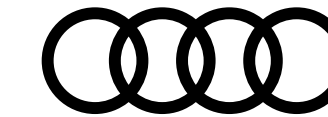

Options

Confort et vie à bord... suite

Pack sécurité [6C4]

Afin d'augmenter davantage encore la protection des passagers en cas de collision latérale ou de retournement, un airbag central se déploie entre les deux sièges avant

Pack sécurité plus [6C5]

Comprend les fonctionnalités du Pack sécurité, y compris pour les passagers arrière

Attention : Oblige [PE1] ou [PE2] Sièges arrière individuels (2 places)

Prise de courant 230 volts [9Z3]

Pour le fonctionnement direct d'appareils à tension alternative jusqu'à 150 watts pour ordinateurs portables, téléphones portables (ou consoles de jeux). Fonction uniquement lorsque le moteur tourne. Remplace la prise 12 volts et l'allume-cigare à l'arrière

Système de contrôle de la pression des pneus [7K3]

Tapis de sol à surépaisseur à l'arrière [OTR]

Tablettes rétractables à l'arrière (x 2) [1U1]

Surface gainée de cuir dans la couleur de la partie supérieure du tableau de bord.

Attention : Oblige les équipements [PE1]

	Advanced Berline [WAF]	Advanced Limousine [WAF]	Avus Berline [WPA]	Avus Limousine [WPA]
Pack sécurité [6C4]	500 €	500 €	500 €	500 €
Pack sécurité plus [6C5]	—	1 540 €	—	1 540 €
Prise de courant 230 volts [9Z3]	190 €	190 €	190 €	190 €
Système de contrôle de la pression des pneus [7K3]	360 €	360 €	360 €	360 €
Tapis de sol à surépaisseur à l'arrière [OTR]	—	270 €	—	270 €
Tablettes rétractables à l'arrière (x 2) [1U1]	—	2 450 €	—	2 450 €



Prise de courant 230 volts [9Z3]



Tapis de sol à surépaisseur à l'arrière [OTR]

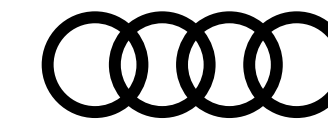

Options

Confort et vie à bord... suite

Volant en cuir style 4 branches [2ZM]

chauffant avec multifonction et palettes de changement de vitesses

Suppression du nom du modèle et de la motorisation à l'arrière [2Z0]

Suppression de la motorisation à l'arrière [2Z7]

Pack qualité de l'air [2V9]

Inclut un ioniseur d'air, un diffuseur d'arômes ainsi que la visualisation de la qualité de l'air de l'habitacle directement sur l'écran du MMI ou sur la tablette arrière.

Le pack contribue à augmenter le bien-être et l'attention du conducteur

- L'ioniseur réduit les particules et germes nocifs présents dans l'air et améliore la qualité de l'air dans l'habitacle

- Le diffuseur d'arômes assure une sensation de fraîcheur à l'intérieur du véhicule, grâce à un choix de deux fragrances de haute qualité et quatre niveaux d'intensité selon les préférences

Le pack qualité de l'air ne change pas de façon permanente l'odeur intérieure. Aucune molécule ne se dépose sur les cuirs ou les vêtements

Attention : Oblige [9AU] Climatisation automatique 4 zones (sur Berline)

Spots de lecture Matrix LED [8S3]

Intégrés dans le ciel de pavillon. Fonctionnement des spots de lecture Matrix LED :

- Le contrôle se fait via la tablette tactile arrière

- Réglages : position des faisceaux lumineux et de la taille (3 faisceaux, S/M/L) ainsi que l'intensité lumineuse

- La bande lumineuse autour du module intégrant les spots peut varier avec le Pack éclairage [QQ2]

Attention : Oblige [QW4] Tablette tactile Audi à l'arrière

	Advanced Berline [WAF]	Advanced Limousine [WAF]	Avus Berline [WPA]	Avus Limousine [WPA]
Volant en cuir style 4 branches [2ZM]	470 €	470 €	470 €	470 €
Suppression du nom du modèle et de la motorisation à l'arrière [2Z0]	Gratuit	Gratuit	Gratuit	Gratuit
Suppression de la motorisation à l'arrière [2Z7]	Gratuit	Gratuit	Gratuit	Gratuit
Pack qualité de l'air [2V9]	630 €	630 €	630 €	630 €
Spots de lecture Matrix LED [8S3]	290 €	290 €	290 €	290 €



Volant en cuir style 4 branches [2ZM]



Pack qualité de l'air [2V9]



Spots de lecture Matrix LED [8S3]

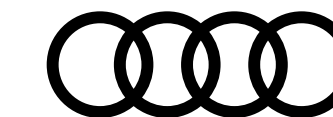

Options

Confort et vie à bord... suite

Chauffage/ventilation stationnaire [9M9]

Le chauffage stationnaire réchauffe l'habitacle et dégivre les vitres sans avoir à démarrer le moteur. La ventilation stationnaire apporte de l'air frais et abaisse la température intérieure (indisponible sur TFSi e)

Climatisation automatique confort 4 zones [9AU]

Sur la motorisation TDI

Compartiment réfrigéré arrière Audi exclusive [1W7]

Compartiment pour deux bouteilles de 1 l couchées ainsi que compartiment supplémentaire pour canettes et verres ; avec technique de refroidissement par compresseur ; plage de température régulée entre +6 °C et -6 °C ; éclairage intérieur à LED

Attention : Oblige [3X0] ce qui supprime la trappe à ski de série

Coffre assisté électriquement pour l'ouverture et la fermeture [4E7]

Pack coffre avec prise de courant 12 V et protection du seuil de chargement en acier inoxydable [6M1]

Cendrier et allume-cigare éclairés à l'avant et à l'arrière [9]B]

	Advanced Berline [WAF]	Advanced Limousine [WAF]	Avus Berline [WPA]	Avus Limousine [WPA]
Chauffage/ventilation stationnaire [9M9]	1 750 €	1 750 €	1 750 €	1 750 €
Climatisation automatique confort 4 zones [9AU]	1 420 €	S	1 420 €	S
Compartiment réfrigéré arrière Audi exclusive [1W7]	1 350 €	1 350 €	1 350 €	1 350 €
Coffre assisté électriquement pour l'ouverture et la fermeture [4E7]	S	S	S	S
Pack coffre avec prise de courant 12 V et protection du seuil de chargement en acier inoxydable [6M1]	S	S	S	S
Cendrier et allume-cigare éclairés à l'avant et à l'arrière [9]B]	40 €	40 €	40 €	40 €

S : proposé en série, — : non proposé.

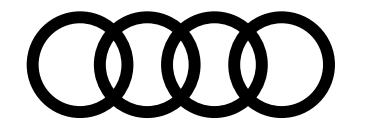

Options

Assistance à la conduite

Assistant de vision nocturne [9R1]

L'assistant de vision nocturne améliore la visibilité dans l'obscurité par une visualisation électronique de l'environnement de la voie de circulation directement dans le Virtual Cockpit. Le système assiste le conducteur lors de conduites nocturnes par l'affichage de son environnement extérieur grâce à une caméra thermique

Attention : Oblige [8X1] Lave-phares avant

Caméra de recul [KA2]

Pack Assistance Ville [PCM]

Comprend des fonctions d'assistance spécialement conçues pour la circulation urbaine

Le pack comprend :

- Assistant de croisement
- Assistant de changement de voie
- Assistant de sortie du véhicule
- Assistant de sortie de stationnement perpendiculaire
- Pre sense 360° (avant / arrière / côtés)

	Advanced Berline [WAF]	Advanced Limousine [WAF]	Avus Berline [WPA]	Avus Limousine [WPA]
Assistant de vision nocturne [9R1]	2 570 €	2 570 €	2 570 €	2 570 €
Caméra de recul [KA2]	S	S	S	S
Pack Assistance Ville [PCM]	630 €	630 €	630 €	630 €



Coffre assisté électriquement [4E7]



Pack coffre [6M1]



Assistant de vision nocturne [9R1]



Pack Assistance Ville [PCM]

S : proposé en série, — : non proposé.

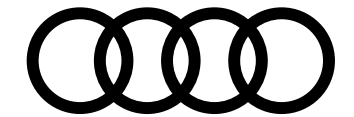

Options

Assistance à la conduite... suite

Pack Assistance au stationnement et aux manœuvres avec radiocommande [PCF]

Le pack comprend :

- les caméras périphériques
- les assistances au stationnement avec radiocommande

Pack Assistance Ville [PCN]

Comprend des fonctions d'assistance visant à augmenter la sécurité et le confort de conduite, en particulier sur les routes nationales et les longs trajets

Le pack comprend :

- Assistant de conduite adaptatif incluant assistant de conduite en embouteillage et assistant de chaussée étroite
- Avertissement de franchissement de ligne incluant assistant de freinage d'urgence
- Assistant d'efficacité
- Assistant de changement de direction
- Assistant d'évitement d'urgence

Attention : Oblige le volant en cuir style 4 branches [2ZM] chauffant avec multifonction et palettes de changement de vitesses.

Audi Adaptive Air Suspension Sport [2MA]

Attention : non disponible sur motorisation Hybride rechargeable

	Advanced Berline [WAF]	Advanced Limousine [WAF]	Avus Berline [WPA]	Avus Limousine [WPA]
Pack Assistance au stationnement et aux manœuvres avec radiocommande [PCF]	2 850 €	2 850 €	2 850 €	2 850 €
Pack Assistance Ville [PCN]	2 570 €	2 570 €	S	S
Audi Adaptive Air Suspension Sport [2MA]	970 €	—	970 €	—

S : proposé en série, — : non proposé.

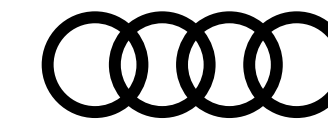

Options

Audio, Navigation, Connectivité et Infodivertissement

Lecteur de DVD [7D5]

Situé dans la boîte à gants (compatible MP3, WMA, AAC, MPEG-4)

Bang & Olufsen Premium Sound System avec son 3D [9VS]

Restitution sonore grâce à 17 haut-parleurs incluant des haut-parleurs au son 3D, un haut-parleur central et un subwoofer, ainsi qu'un amplificateur à 16 canaux d'une puissance totale de 730 watts

Bang & Olufsen Advanced Sound System avec son 3D avant et arrière [8RF]

Restitution sonore grâce à 23 haut-parleurs incluant des haut-parleurs au son 3D à l'avant et à l'arrière, un haut-parleur central et un subwoofer, ainsi qu'un amplificateur BeoCore à 23 canaux d'une puissance totale de 1 920 watts. Compensation dynamique des bruits ambiants et acoustique enveloppante à l'avant comme à l'arrière grâce à des haut-parleurs à large bande supplémentaires situés dans les montants avant et dans le ciel de pavillon

Rear Seat Remote [QW4]

Unité de commande fixe multifonctionnelle à l'arrière, tactile à technologie OLED de 5,7 pouces, et sert aussi de combiné pour la téléphonie à l'arrière. L'unité de commande est intégrée dans l'accoudoir central de la banquette arrière (en version 4 ou 5 places). Permet la gestion des fonctionnalités suivantes (si commandé) :

- Climatisation et chauffage
- Réglage des sièges incluant aussi la fonction massage
- Gestion des pare-soleil
- Ambiance lumineuse et spots de lecture Matrix LED
- Multimédia du véhicule

Advanced Berline [WAF]	Advanced Limousine [WAF]	Avus Berline [WPA]	Avus Limousine [WPA]
140 €	140 €	140 €	140 €
S	S	S	S
6 060 €	6 060 €	6 060 €	6 060 €
600 €	600 €	600 €	600 €



Bang & Olufsen Sound System



Rear Seat Remote [QW4]

S : proposé en série, — : non proposé.

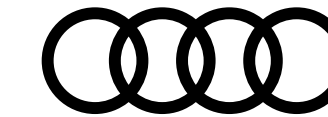

Options

Audio, Navigation, Connectivité et Infodivertissement... suite

Audi Music Interface à l'arrière [UE8]

Comprend 2 interfaces USB type C à l'avant avec reproduction de musique à partir d'un support mémoire portable (USB, smartphone, lecteur MP3) et 2 autres à l'arrière avec fonction de charge uniquement.

Télécommande programmable à fréquence radio [VC2]

Via l'écran tactile du MMI. À l'approche du lieu enregistré et sous pression du pavé tactile, le système permet l'ouverture de portes de garage et de portails, de commander les systèmes de sécurité et les installations d'éclairage de votre domicile. Configuration jusqu'à 8 systèmes différents (Vérifier la compatibilité de votre installation avec le système HomeLink auprès de votre Partenaire Audi ou sur le site www.eurohomelink.com)

Audi Phone Box à l'arrière (avec chargement sans fil) [QF7]

Attention : Oblige [PE1]

	Advanced Berline [WAF]	Advanced Limousine [WAF]	Avus Berline [WPA]	Avus Limousine [WPA]
Audi Music Interface à l'arrière [UE8]	170 €	170 €	170 €	170 €
Télécommande programmable à fréquence radio [VC2]	300 €	300 €	300 €	300 €
Audi Phone Box à l'arrière (avec chargement sans fil) [QF7]	—	670 €	—	670 €

S : proposé en série, — : non proposé.

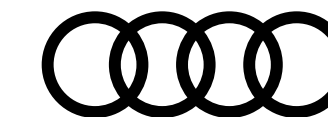

Options

Vision et éclairage

Pack éclairage contour/ambiance multicolore [QQ2]

Modifications du contenu et couleurs assorties en plus du Pack éclairage ambiance (de série). 30 couleurs sont disponibles au choix pour un profil de couleur personnalisé

Projecteurs HD Matrix LED [PXA]

Comprend :

- Feux avant Audi HD Matrix LED avec clignotants dynamiques
- Feux arrière à OLED avec clignotants dynamiques
- Lave-phares

Projecteurs HD Matrix LED avec éclairage laser Audi et feux arrière OLED [PXD]

Comprend :

- Feux avant Audi HD Matrix LED avec clignotants dynamiques
- Éclairage laser Audi
- Feux arrière OLED avec scénarios de lumière dynamiques et clignotants dynamiques
- Lave-phares

Essuie-glace adaptatifs avec buses de lavage intégrées [9PF]

	Advanced Berline [WAF]	Advanced Limousine [WAF]	Avus Berline [WPA]	Avus Limousine [WPA]
Pack éclairage contour/ambiance multicolore [QQ2]	S	S	S	S
Projecteurs HD Matrix LED [PXA]	S	S	S	S
Projecteurs HD Matrix LED avec éclairage laser Audi et feux arrière OLED [PXD]	3 540 €	3 540 €	3 540 €	3 540 €
Essuie-glace adaptatifs avec buses de lavage intégrées [9PF]	520 €	520 €	520 €	520 €



Pack éclairage [QQ2]



Essuie-glace adaptatifs [9PF]

S : proposé en série, — : non proposé.

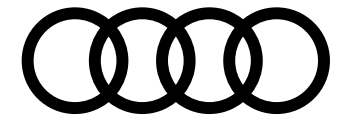

Options

Audi exclusive

	Code	Prix TTC
Cuir Valcona Audi exclusive	[YZ1]	6 500 €
Cuir intégral Valcona Audi exclusive	[YZ4]	15 000 €
Éléments de commande en cuir noir Audi exclusive	[YVU]	900 €
Tapis de sol Audi exclusive	[YSR]	500 €

S : proposé en série, — : non proposé.

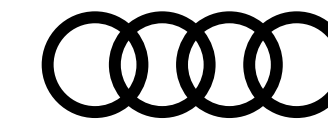

Accessoires d'Origine Audi®

Pour un confort toujours plus optimal et une sécurité accrue, Audi vous propose un large panel d'accessoires, tous certifiés d'origine Audi.

Plus d'accessoires sur Audi Shopping World >

Entretien

Mallette entretien

Transport

Barres de toit pour A8 Berline

Barres de toit pour A8 Limousine

Sac pour barres de toit

Coffre de toit noir

– Modèle 250L ((pour skis et bagages)

– Modèle 310L (pour skis et bagages)

– Modèle 430L (pour skis et bagages)

Porte-skis

– Porte-skis et snowboards (4 paires de skis ou 2 snowboards)

– Porte-skis et snowboards (6 paires de skis ou 4 snowboards)

Porte-vélo (1 vélo) pour barre de toit

Porte-vélo pour crochet d'attelage

Référence	Prix ⁽¹⁾ TTC
4L0-096-353-C	85 €
4N0-071-126	419 €
4N4-071-126-A	610 €
8R0-071-156-D	49 €
4K0-071-200- -Y9B	595 €
4K1-071-200- -Y9B	655 €
4K2-071-200- -Y9B	865 €
4M0-071-129	150 €
4M0-071-129-A	199 €
80A-071-128	149 €
4K0-071-105	625 €



Mallette entretien



Coffre de toit noir



Barres de toit sans rampes de pavillon



Porte-skis



Porte-vélo toit

Les prix présentés dans cette brochure sont des tarifs conseillés clients au 1^{er} janvier 2022, exprimés en € TTC hors pose et hors main-d'œuvre dans la limite des stocks disponibles. Pour tout renseignement, rapprochez-vous de votre conseiller client chez votre Partenaire Audi Service.



Accessoires d'Origine Audi®

Pour un confort toujours plus optimal et une sécurité accrue, Audi vous propose un large panel d'accessoires, tous certifiés d'origine Audi.

Plus d'accessoires sur Audi Shopping World >

Confort & Protection

Boîte de rangement pour coffre

Housse de protection pour l'intérieur pour A8 Berline

Housse de protection pour l'intérieur pour A8 Limousine

Jeu de 2 tapis caoutchouc avant
pour une protection toutes saisons

Protection de banquette pour chiens
S'installe sur la banquette arrière

Harnais de sécurité pour chien

– Taille S

– Taille M

– Taille L

Protection anti-rongeurs

Référence	Prix ⁽¹⁾ TTC
8U0-061-109	45 €
4N0-061-205	329 €
4N4-061-205	329 €
4N1-061-501- -041	60 €
8X0-061-680-A	149 €
8X0-019-409	75 €
8X0-019-409-A	99 €
8X0-019-409-B	115 €
8U0-054-650	260 €



Jeu de 2 pare-soleil



Jeu de 2 tapis caoutchouc avant



Protection de banquette pour chiens



Harnais de sécurité pour chien



Protection anti-rongeurs

Les prix présentés dans cette brochure sont des tarifs conseillés clients au 1^{er} janvier 2022, exprimés en € TTC hors pose et hors main-d'œuvre dans la limite des stocks disponibles. Pour tout renseignement, rapprochez-vous de votre conseiller client chez votre Partenaire Audi Service.



Accessoires d'Origine Audi®

Pour un confort toujours plus optimal et une sécurité accrue, Audi vous propose un large panel d'accessoires, tous certifiés d'origine Audi.

Plus d'accessoires sur Audi Shopping World >

Famille

Siège enfant Kidfix XP

Avec ISOFIX pour enfants de 15 à 36 kg - Coloris noir/rouge

Siège bébé Dualfix i-Size avec ISOFIX

Pour les enfants de leur naissance à 105 cm - Coloris noir/rouge - Système de rotation à 360°

Communication

Casque Bluetooth

Design & Sportivité

Éclairage de seuil de porte

Projection des anneaux Audi à l'ouverture des portes

Attention : Nécessite le Pack éclairage

Référence	Prix ⁽¹⁾ TTC
4M0-019-904- -EUR	390 €
4M0-019-902	735 €
4H0-051-701-C	139 €
4G0-052-133-G	129 €

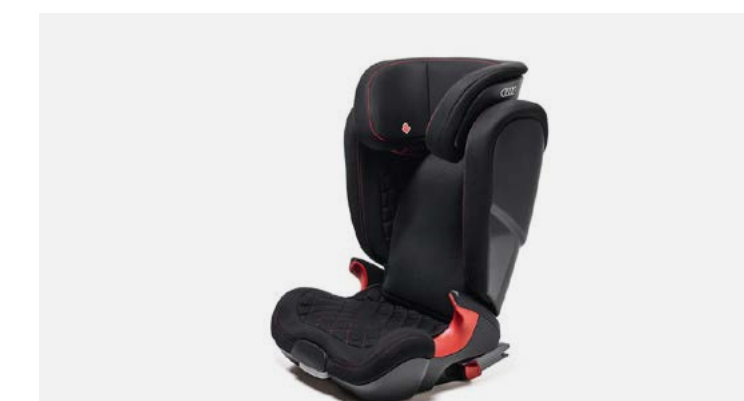

Siège enfant Kidfix XP



Siège bébé Dualfix i-Size



Casque Bluetooth



Éclairage de seuil de porte

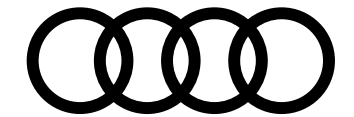

Caractéristiques techniques A8 Berline

	50 TDI
A8 Berline	
Motorisation	
Puissance maxi en ch (kW) à tr/mn	286 (210) / 3500 - 4000
Nombre de cylindres / soupapes	6/24
Cylindrée (cm ³)	2 967
Couple maxi (Nm) à tr/mn	600 / 1750 - 3250
Transmission	
Transmission	quattro
Boîte de vitesses	Tiptronic 8
Poids - volumes	
Poids à vide (kg) / Total maxi autorisé en charge	2 095 / 2 710
Remorque freinée sur rampe 8 % / 12 % / non freinée (kg)	2300 / 2300 / 750
Volume du coffre (l)	505
Réservoir du carburant (l)	82
Performances	
Vitesse maximale (km/h) sur circuit	250
Accélération de 0 à 100 km/h (s)	5,9
Environnement	
Émissions CO2 en cycle mixte (WLTP) (g/km)	183 - 196
Consommation en cycle mixte (WLTP) (l/100km)	7 - 7,5
Type Homologation	WLTP
Start&Stop / Récupération d'énergie / Mild-Hybrid	Oui / Oui / Oui
Norme antipollution	EU 6

(1) L'autonomie indiquée peut varier en fonction du style de conduite, de la vitesse, de l'utilisation d'équipements tels que la climatisation, de la température extérieure, du nombre de passagers, du chargement, du choix du mode de conduite et de la topographie.

(2) Durée de charge moyenne. Depuis le 1er septembre 2018, les véhicules légers neufs sont réceptionnés en Europe sur la base de la procédure d'essai harmonisée pour les véhicules légers (WLTP), procédure d'essai permettant de mesurer la consommation de carburant et les émissions de CO₂, plus réaliste que la procédure NEDC précédemment utilisée.

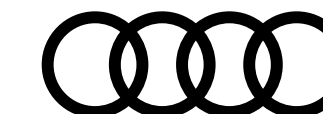

Caractéristiques techniques A8 TFSI e Berline / Limousine

60 TFSI e	
A8 Berline	A8 Limousine
Motorisation	
Puissance maxi en ch (kW) à tr/mn	462 (340kW)
Nombre de cylindres / soupapes	6/24
Cylindrée (cm ³)	2 995
Couple maxi (Nm) à tr/mn	700 / 1370
Transmission	
Transmission	quattro
Boîte de vitesses	Tiptronic 8
Poids - volumes	
Nombre de places	5
Poids à vide (kg) / Total maxi autorisé en charge	2400
Remorque freinée sur rampe 8 % / 12 % / non freinée (kg)	ND
Volume du coffre (l)	390
Réservoir du carburant (l)	65
Performances	
Vitesse maximale (km/h) sur circuit	250
Accélération de 0 à 100 km/h (s)	4,9
Environnement	
Consommation électrique en cycle mixte (Wh/km) min - max	223 - 225
Autonomie électrique en cycle mixte (km)(1) min - max	59 - 58
Autonomie électrique en cycle urbain (km)(1) min - max	54 - 57
Émissions combinées CO ₂ en cycle mixte (WLTP) (g/km) min - max	42 - 43
Consommation thermique en cycle mixte (WLTP) (l/100km) min - max	8,9 - 9,0
Émissions thermiques CO ₂ en cycle mixte (WLTP) (g/km) min - max	202 - 204
Type Homologation	WLTP
Start&Stop / Récupération d'énergie / Plug-in Hybrid	Oui / Oui / Oui
Norme antipollution	EU 6
Batterie haute tension	
Type de batterie / Capacité nette (kWh)	Système de batterie lithium-ion / 14,4
Garantie des batteries lithium-ion (1er des deux termes échus)	8 ans ou 160 000 km
Temps de recharge sur prise domestique (h)(2)	environ 8h00

(1) L'autonomie indiquée peut varier en fonction du style de conduite, de la vitesse, de l'utilisation d'équipements tels que la climatisation, de la température extérieure, du nombre de passagers, du chargement, du choix du mode de conduite et de la topographie.

(2) Durée de charge moyenne. Depuis le 1er septembre 2018, les véhicules légers neufs sont réceptionnés en Europe sur la base de la procédure d'essai harmonisée pour les véhicules légers (WLTP), procédure d'essai permettant de mesurer la consommation de carburant et les émissions de CO₂, plus réaliste que la procédure NEDC précédemment utilisée.

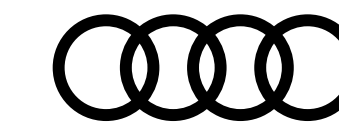

Caractéristiques techniques A8 Berline

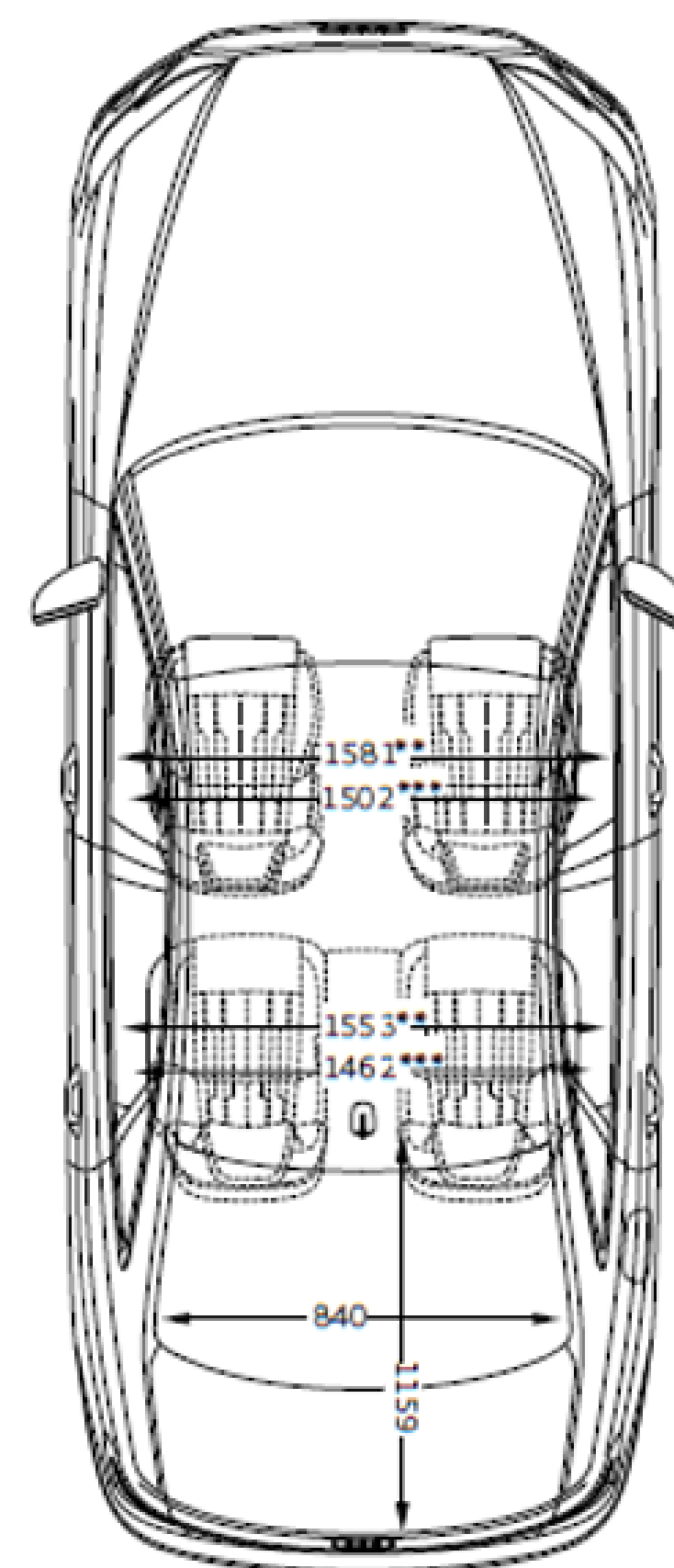
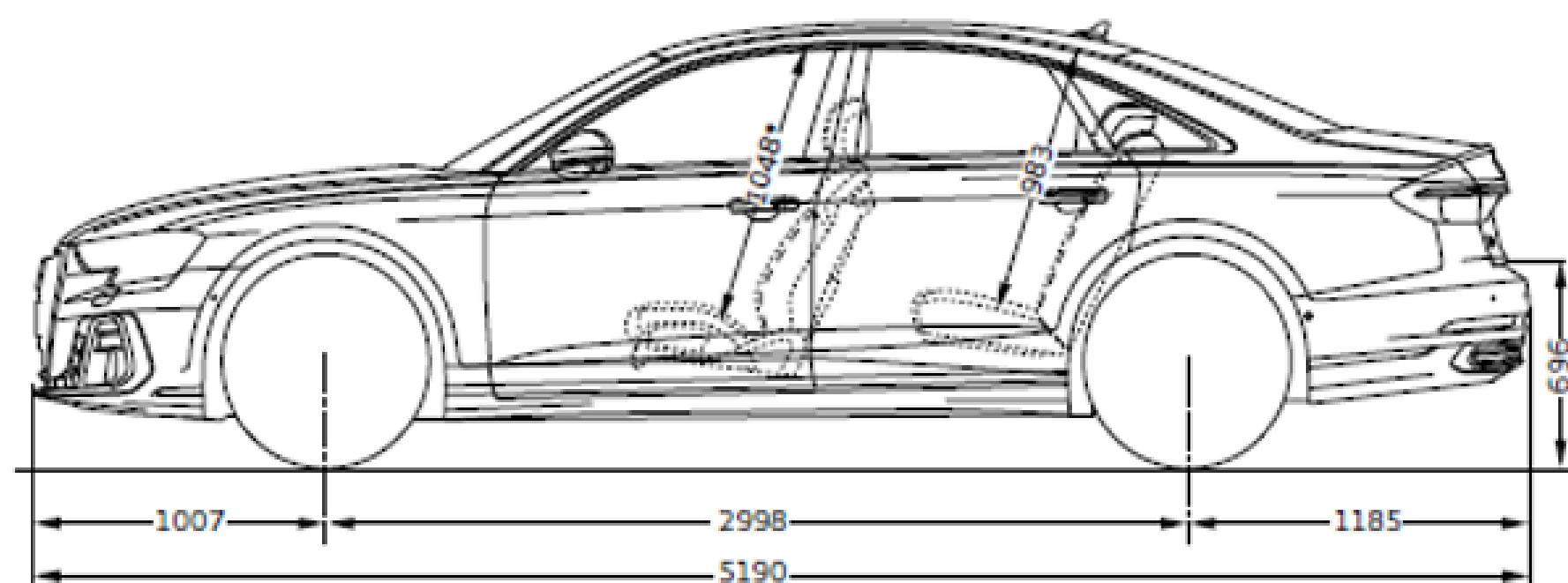
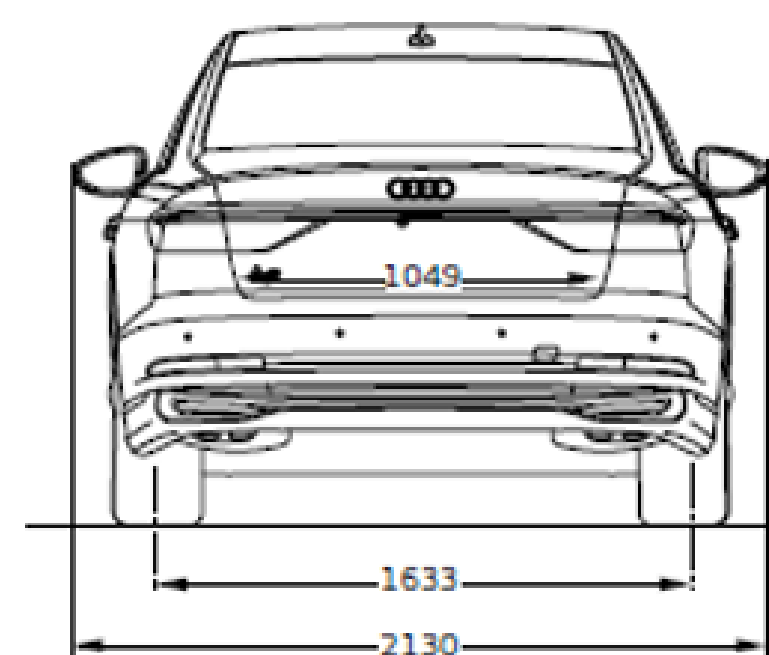
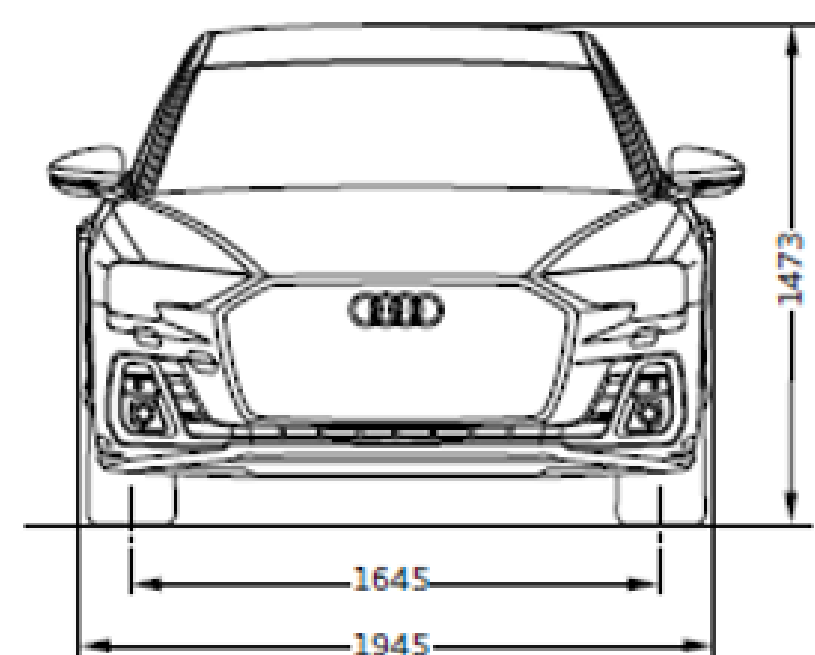

Toutes les cotes sont indiquées en millimètres, véhicule à vide. ¹Largeur aux épaules. ²Largeur aux coudes. ³Hauteur maximum. * Espace maximum au-dessus de la tête.
 Les valeurs indiquées sont des valeurs nominales basées sur des données. Elles font référence aux ensembles de données actuels à la date de la détermination et à un ensemble défini d'équipements.

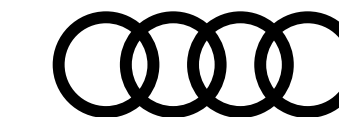

Caractéristiques techniques A8 Limousine

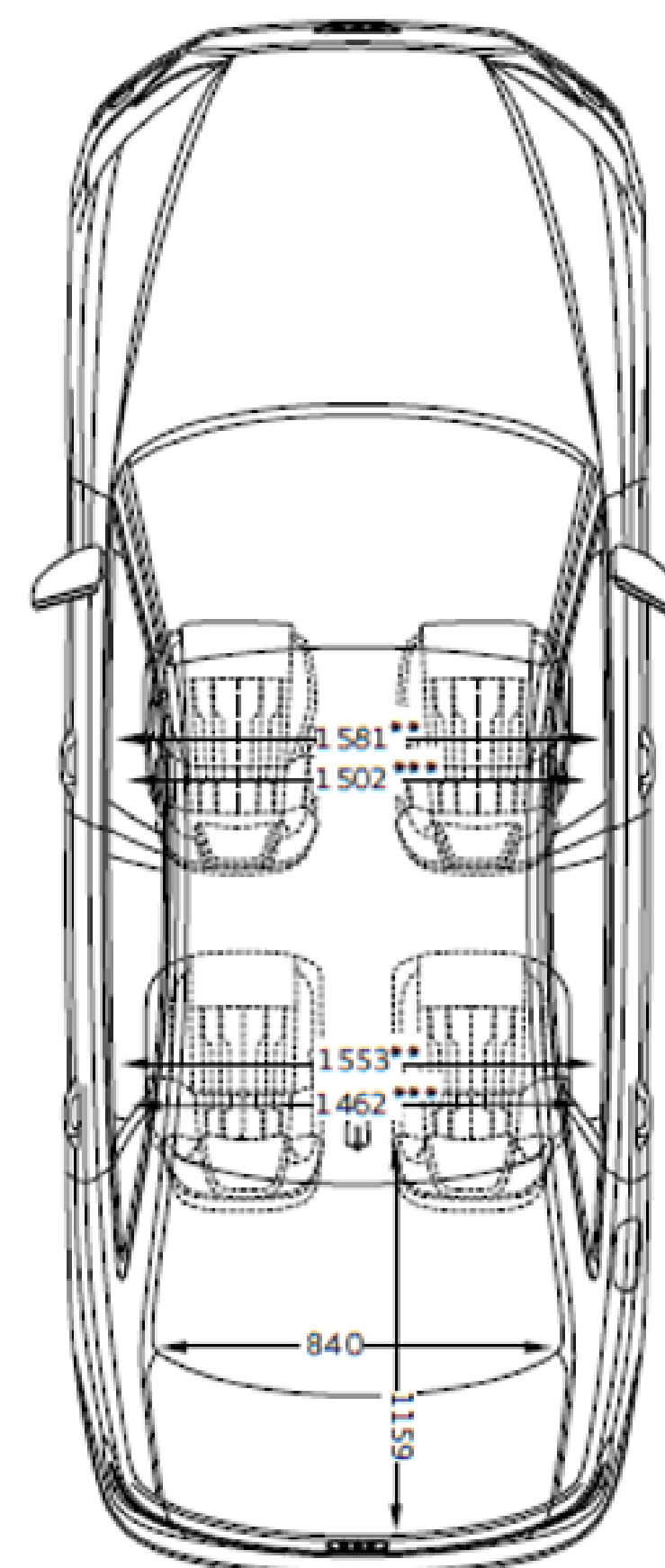
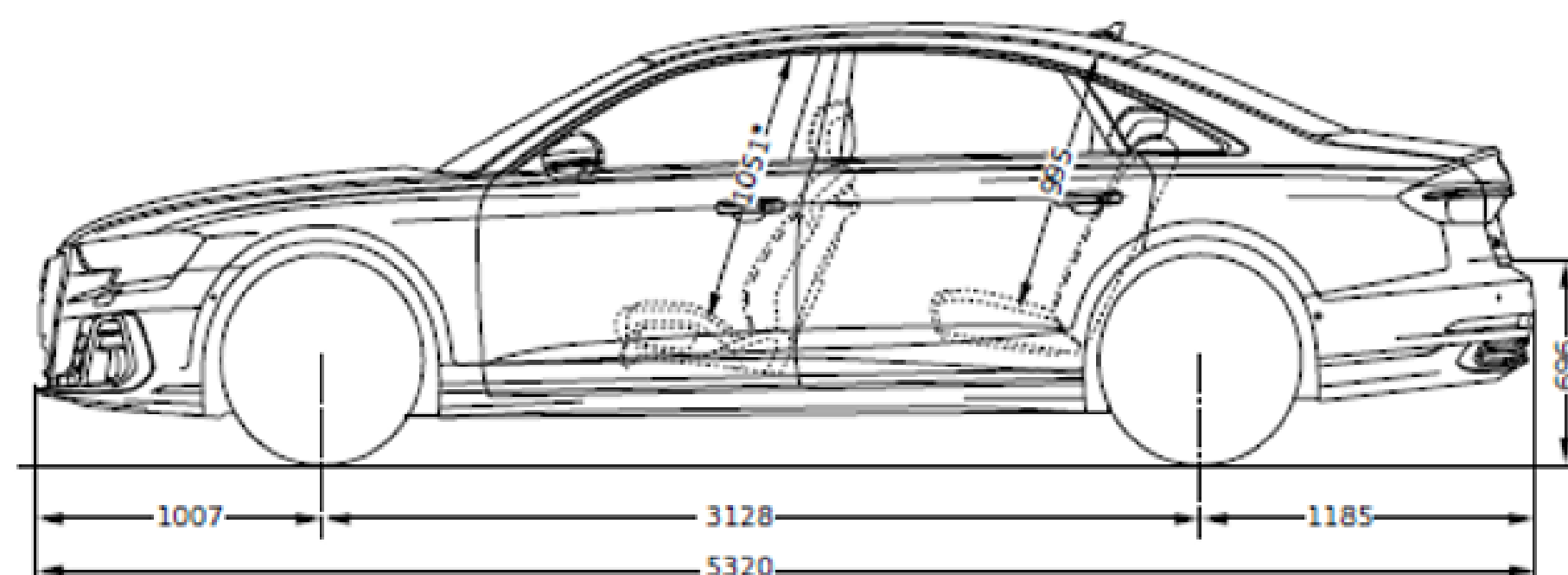
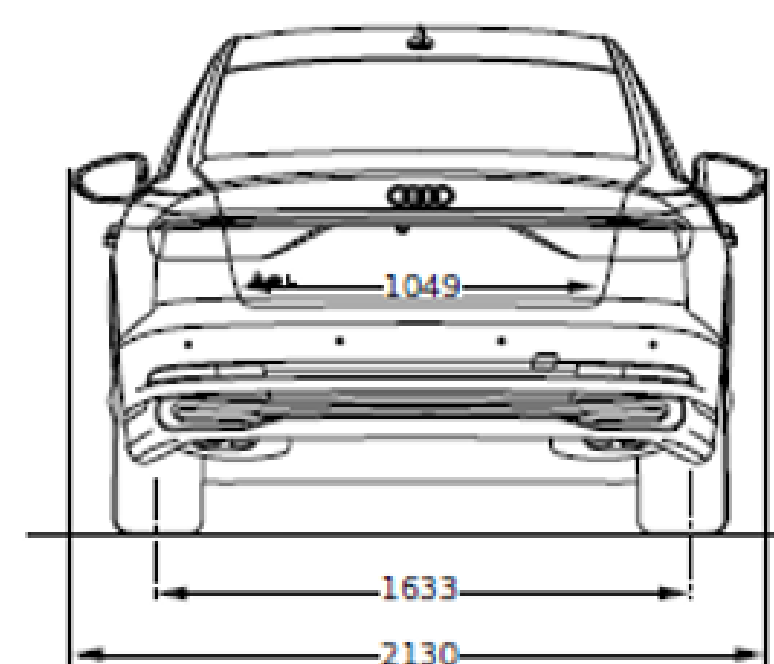
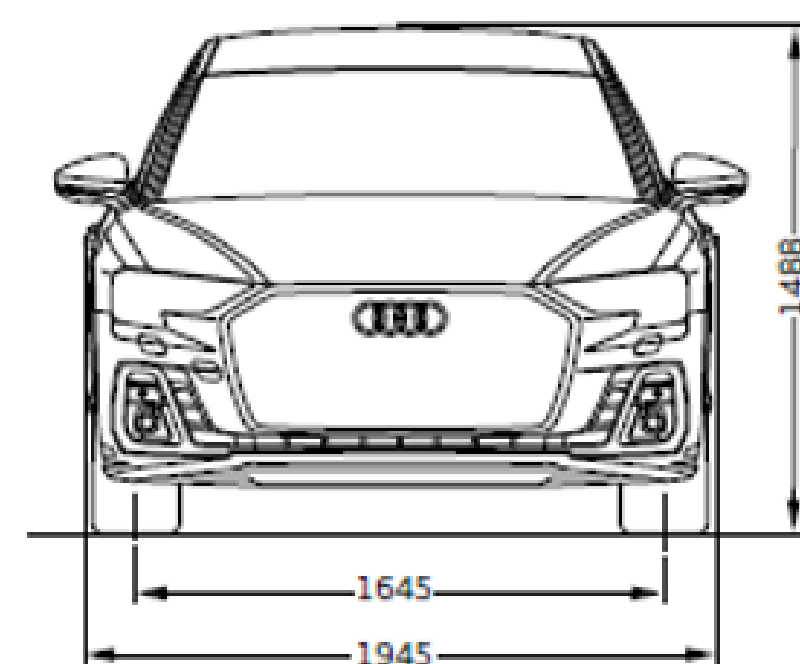

Toutes les cotes sont indiquées en millimètres, véhicule à vide. ¹Largeur aux épaules. ²Largeur aux coudes. ³Hauteur maximum. * Espace maximum au-dessus de la tête.
 Les valeurs indiquées sont des valeurs nominales basées sur des données. Elles font référence aux ensembles de données actuels à la date de la détermination et à un ensemble défini d'équipements.



Label pneumatique

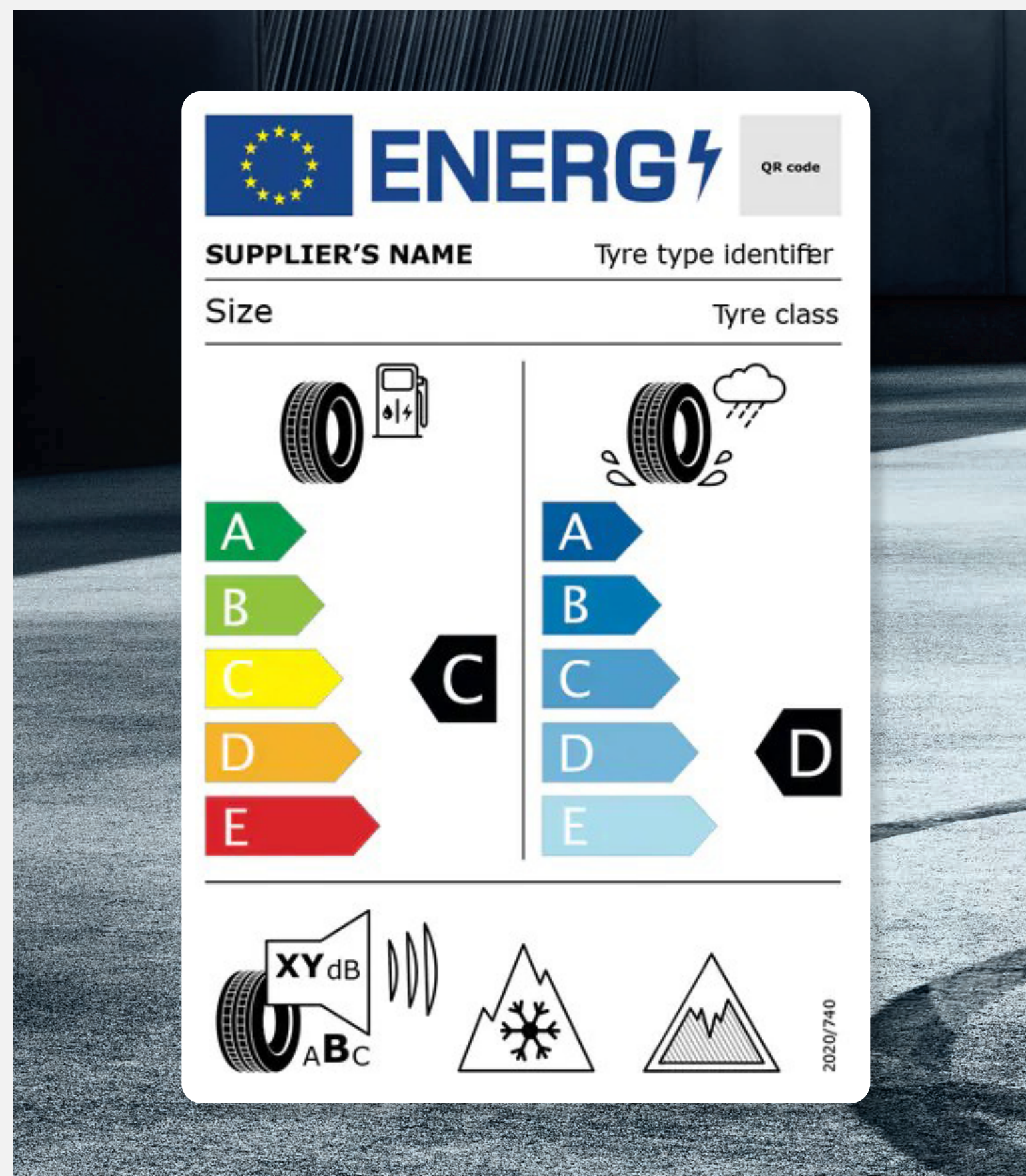

Téléchargement

Toutes les étiquettes des labels pneumatiques sont téléchargeables directement sur le configurateur Audi, disponible à cette adresse :

[Accueil](#) | [Audi.fr](#) | [Audi France](#) >

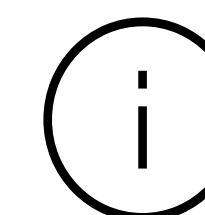

Informations

Pour plus d'informations sur l'étiquetage européen des pneumatiques et comprendre les objectifs de ce nouvel étiquetage, rendez-vous ici :

[Etiquettes énergétiques pneumatiques](#) >



Détails

Les pneumatiques ne sont pas fabriqués par Audi. La documentation relative aux pneumatiques a été élaborée par le fournisseur de pneumatiques en application du règlement (UE) 2020/740

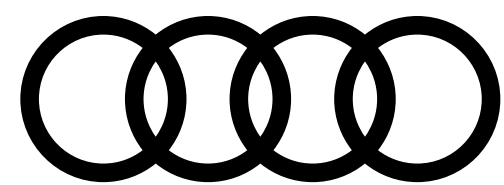

PENSEZ À COVOITURER. #SeDéplacerMoinsPolluer

AUDI FRANCE
BP 62 - 02601 Villers-Cotterêts Cedex

Le modèle, les versions et les équipements présentés dans ce catalogue ainsi que certains services ne sont pas disponibles dans tous les pays. Les automobiles qui figurent sur les photos comportent des équipements en option avec le supplément de prix. Les informations concernant : possibilités de livraison, aspect, performances, dimensions, poids, consommation et frais d'entretien des véhicules correspondent aux données en notre possession à la date de mise en ligne. Les informations contenues dans le présent document sont modifiables à tout moment et sans préavis. Pour plus d'information veuillez vous rapprocher de votre Distributeur Audi.

Les matériaux et composants de ce véhicule ont été conçus pour minimiser leur impact sur l'environnement, dans le respect de la réglementation relative aux véhicules hors d'usage. Ont ainsi été privilégiés des composants et matériaux recyclés et/ou ré-employables et/ou valorisables, visant à faciliter le démontage et la dépollution des véhicules hors d'usage ainsi qu'à préserver l'environnement. Tout véhicule en fin de vie peut être cédé Gratuitement par son dernier propriétaire aux démolisseurs et broyeurs agréés par les services compétents. Pour plus de renseignements sur la cession des véhicules hors d'usage et/ou les dispositifs mis en place pour prévenir les atteintes environnementales, n'hésitez pas à contacter votre distributeur Audi, ou Audi France, 11, avenue de Boursonne - BP 62 - 02601 Villers-Cotterêts Cedex.

Volkswagen Group France, SAS au capital de 198 502 510 €, 11 avenue de Boursonne - 02600 Villers-Cotterêts, RCS Soissons 832 277 370.